

MAS



КАТАЛОГ ПРОДУКЦИИ
2021

Содержание:

О компании	1
Весы порционные	2
Весы торговые	7
Весы счетные	10
Весы товарные	12
Индикаторы	19
Весы платформенные	23
Аппаратно программные решения	29

MAS



*Взвешенное решение
для профессионалов!*

О компании

Компания MAS-центр специализируется на производстве, продаже и обслуживании весоизмерительного оборудования.

MAS – это российский бренд, под маркой которого выпускается ассортиментный ряд качественного весоизмерительного оборудования для самых разных отраслей экономики: торговля, общественное питание, производство, складская логистика, строительство, наука, образование, сельское хозяйство и т.д.

Все модели проходят этапы разработки и тестирования. Затем они испытываются на соответствие требованиям российских стандартов для утверждения типа средств измерений.

Нашу продукцию мы производим как в России, так и на ведущих фабриках, выпускающих аналогичную технику для самых известных мировых брендов отрасли.



Гос. реестр
66970-17



Гос. реестр
66971-17



Весы порционные

Порционные весы (весы простого взвешивания), также как и торговые весы, используются во всём мире повсеместно.

Они применяются во всех областях, где требуется измерение массы.

Прежде всего это торговля, предприятия общественного питания, медицина, почта и многие другие.

Порционные весы имеют небольшие габаритные размеры и массу, что позволяет расположить их на рабочих столах и, при необходимости, свободно перемещать.

В отличие от торговых весов, порционные весы имеют только один дисплей для индикации массы. У отдельных моделей на дисплее могут отображаться и другие характеристики товара, например количество. В качестве опции предлагается дублирующий дисплей на обратной стороне весов.

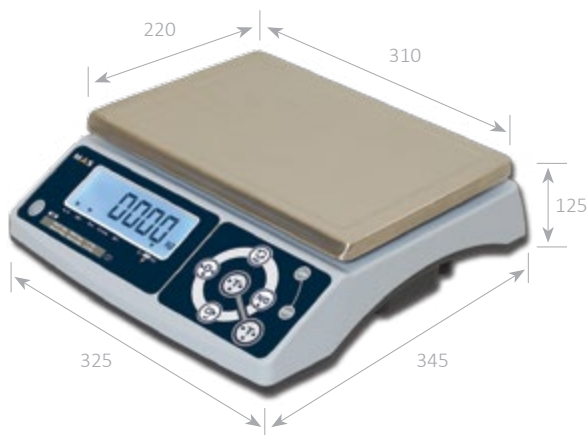

Модель MS

Гос. реестр 66971-17



Особенности:

- Жидкокристаллический дисплей с автоматическим уменьшением яркости подсветки (размер символов 30 мм)
- Продолжительность работы от аккумулятора до 120 часов;
- Мембранная влагостойкая клавиатура;
- Класс пылевлагозащиты IP-54;
- Грузоприёмная платформа из нержавеющей стали;
- Счетный режим;
- Режим усреднения показаний массы при нестабильной нагрузке;
- Функция дозирования (Lo-Ok-Hi);
- Вычитание массы тары до 100% от максимальной нагрузки;
- Интерфейс RS-232;
- Совместимость с 1С:Предприятие, Эвотор, Iiko, R-keeper, Artix, Microinvest;
- В комплекте: встроенный аккумулятор, влагозащитный кожух, сетевой шнур, инструкция, свидетельство о первичной поверке;

Технические характеристики:

Модель	MS-5	MS-10	MS-25
Класс точности	средний (III)		
Максимальная нагрузка max кг	5	10	25
Минимальная нагрузка min г	20	40	100
Цена поверочного деления e , действительная цена деления d	e = d = 1 г	e = d = 2 г	e = d = 5 г
Макс. выборка массы тары, кг	5,0	10,0	25,0
Питание	от сети: 100 ÷ 240В, 50/60 Гц		от батарей: 6В/4АН
Потребляемая мощность, Вт	не более 12		
Диапазон рабочих температур, °C	-10 ÷ +40		
Размер платформы, мм	310 x 220		
Габариты упаковки, мм (ш x г x в)	380 x 380 x 150		
Масса упаковки, кг	4,2		

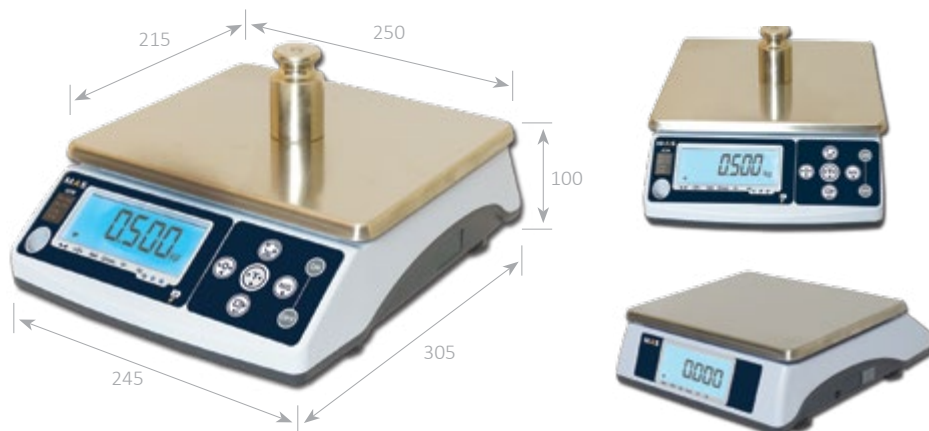

Модель MSC

Гос. реестр 66971-17



Особенности:

- Компактное исполнение
- Жидкокристаллический дисплей с автоматическим уменьшением яркости подсветки (размер символов 23 мм)
- Продолжительность работы от аккумулятора до 120 часов;
- Мембранная влагостойкая клавиатура;
- Класс пылевлагозащиты IP-54;
- Грузоприёмная платформа из нержавеющей стали;
- Счетный режим;
- Режим усреднения показаний массы при нестабильной нагрузке;
- Функция дозирования (Lo-Ok-Hi);
- Вычитание массы тары до 100% от максимальной нагрузки;
- Опции: интерфейс RS-232, дополнительный индикатор на задней части корпуса;
- Совместимость с 1С:Предприятие, Эвотор, liko, R-keeper, Artix, Microinvest ;
- В комплекте: встроенный аккумулятор, влагозащитный кожух, сетевой шнур, инструкция, свидетельство о первичной поверке;

Технические характеристики:

Модель	MSC-5	MSC-10	MSC-25
Класс точности		средний (II)	
Максимальная нагрузка max кг	5	10	25
Минимальная нагрузка min г	20	40	100
Цена поверочного деления e , действительная цена деления d	e = d = 1 г	e = d = 2 г	e = d = 5 г
Макс. выборка массы тары, кг	5,0	10,0	25,0
Питание	от сети: 100 ÷ 240В, 50/60 Гц		от батарей: 6В/4Ан
Потребляемая мощность, Вт	не более 6		
Диапазон рабочих температур, °С	-10 ÷ +40		
Размер платформы, мм	250 x 215		
Габариты упаковки, мм (ш x г x в)	360 x 290 x 140		
Масса упаковки, кг	3,6		



Модель MSWE

Гос. реестр 66971-17



Особенности:

- Яркий светодиодный дисплей с размером символов 14,2 мм;
- Продолжительность работы от аккумулятора до 80 часов;
- Кнопочная клавиатура установленная на главной плате и герметично защищена;
- Грузоприёмная платформа из нержавеющей стали марки AISI 304;
- Влагозащитный корпус с классом пылевлагозащиты IP-67;
- Функция дозирования (Lo-Ok-Hi);
- Вычитание массы тары до 100% от максимальной нагрузки;
- В комплекте: встроенный аккумулятор, сетевой шнур, инструкция, свидетельство о первичной поверке;
- Дополнительной индикатор на задней части корпуса (опция);

Технические характеристики:

Модель	MSWE-3	MSWE-6	MSWE-15	MSWE-30
Класс точности	средний (III)			
Максимальная нагрузка max кг	3	6	15	30
Минимальная нагрузка min г	20	40	100	200
Цена поверочного деления e , действительная цена деления d	e = d = 1 г	e = d = 2 г	e = d = 5 г	e = d = 10 г
Макс. выборка массы тары, кг	3,0	6,0	15,0	30,0
Питание	от адаптера: 8В., 1000 мА		от батарей: 6В/4Ан	
Потребляемая мощность, Вт	не более 8			
Диапазон рабочих температур, °С	-10 ÷ +40			
Размер платформы, мм	210 x 175			
Габариты упаковки, мм (ш x г x в)	250 x 290 x 170			
Масса упаковки, кг	4,0			

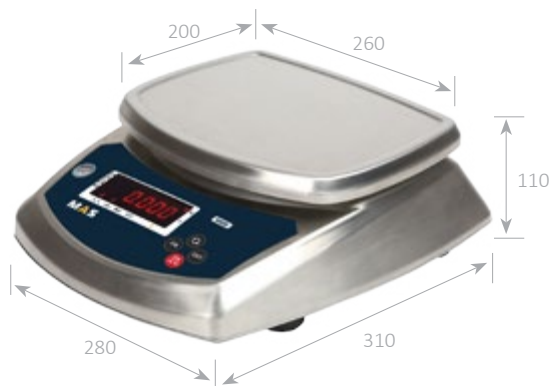

Модель MSW

Гос. реестр 66971-17



Особенности:

- Яркий светодиодный дисплей с размером символов 15 мм;
- Продолжительность работы от аккумулятора до 120 часов;
- Кнопочная клавиатура, установленная на главной плате и герметично защищена;
- Грузоприёмная платформа из нержавеющей стали марки AISI 304;
- Влагозащищенный корпус из нержавеющей стали с классом пылевлагозащиты IP-65;
- Функция дозирования (Lo-Ok-Hi);
- Вычитание массы тары до 100% от максимальной нагрузки;
- В комплекте: встроенный аккумулятор, сетевой шнур, инструкция, свидетельство о первичной поверке;

Технические характеристики:

Модель	MSW-3	MSW-6	MSW-15	MSW-30
Класс точности	средний (III)			
Максимальная нагрузка max кг	3	6	15	30
Минимальная нагрузка min г	20	40	100	200
Цена поверочного деления e , действительная цена деления d	e = d = 1 г	e = d = 2 г	e = d = 5 г	e = d = 10 г
Макс. выборка массы тары, кг	3,0	6,0	15,0	30,0
Питание	от адаптера: 12 В., 1000 мА		от батарей: 6В/4АА	
Потребляемая мощность, Вт	не более 12			
Диапазон рабочих температур, °С	-10 ÷ +40			
Размер платформы, мм	260 x 200			
Габариты упаковки, мм (ш x г x в)	290 x 360 x 140			
Масса упаковки, кг	4,2			



Весы торговые

Торговые весы - это самая распространённая во всём мире категория весов. Торговые весы предназначены для измерения массы товара и расчёта стоимости по измеренной массе и цене. Стоимость, цена и масса высвечивается на 3-х индикаторах дисплея как со стороны продавца, так и со стороны покупателя.



Модель MR1P

Гос. реестр 66971-17



Особенности:

- Дисплей для покупателя на стойке;
- Жидкокристаллический дисплей с размером символов 18 мм;
- Продолжительность работы от аккумулятора до 120 часов;
- Мембранная влагостойкая клавиатура;
- Класс пылевлагозащиты IP-54;
- Грузоприёмная платформа из нержавеющей стали;
- 10 программируемых клавиш быстрого ввода цены на 20 видов товара;
- Функция суммирование результатов взвешивания;
- Вычитание массы тары до 100% от максимальной нагрузки;
- Расчёт стоимости товара;
- Суммирование стоимости покупки из нескольких товаров и расчёт сдачи;
- Учёт штучных товаров;
- Интерфейс RS-232;
- Совместимость с 1С:Предприятие, Эвотор, liko, R-keeper, Artix, Microinvest;
- В комплектацию весов входят: встроенный аккумулятор, влагозащитный кожух, сетевой шнур, инструкция, свидетельство о первичной поверке;

Технические характеристики:

Модель	MR1-6P	MR1-15P	MR1-30P
Класс точности	средний (III)		
Максимальная нагрузка max кг	6	15	30
Минимальная нагрузка min г	20	40	100
Цена поверочного деления e , действительная цена деления d	20 г ÷ 3 кг e1 = d1 = 1 г 3 кг ÷ 6 кг e2 = d2 = 2 г	40 г ÷ 6 кг e1 = d1 = 2 г 6 кг ÷ 15 кг e2 = d2 = 5 г	100 г ÷ 15 кг e1=d1=5г 15 кг ÷ 30 кг e2=d2=10г
Макс. выборка массы тары, кг	6,0	15,0	30,0
Питание	от сети: 100 ÷ 240В, 50/60 Гц		от батарей: 6В/4АН
Потребляемая мощность, Вт	не более 12		
Диапазон рабочих температур, °C	-10 ÷ +40		
Размер платформы, мм	310 x 220		
Габариты упаковки, мм (ш x г x в)	380 x 450 x 230		
Масса упаковки, кг	5,7		



Модель MR1

Гос. реестр 66971-17



Особенности:

- Дисплей для покупателя на задней панели корпуса;
- Жидкокристаллический дисплей с размером символов 18 мм;
- Продолжительность работы от аккумулятора до 120 часов;
- Мембранная влагостойкая клавиатура;
- Класс пылевлагозащиты IP-54;
- Грузоприёмная платформа из нержавеющей стали;
- 10 программируемых клавиш быстрого ввода цены на 20 видов товара;
- Функция суммирование результатов взвешивания;
- Вычитание массы тары до 100% от максимальной нагрузки;
- Расчёт стоимости товара;
- Суммирование стоимости покупки из нескольких товаров и расчёт сдачи;
- Учёт штучных товаров;
- Интерфейс RS-232;
- Совместимость с 1С:Предприятие, Эвотор, liko, R-keeper, Artix, Microinvest;
- В комплекте: встроенный аккумулятор, влагозащитный кожух, сетевой шнур, инструкция, свидетельство о первичной поверке;

Технические характеристики:

Модель	MR1-6	MR1-15	MR1-30
Класс точности	средний (III)		
Максимальная нагрузка max кг	6	15	30
Минимальная нагрузка min г	20	40	100
Цена поверочного деления e , действительная цена деления d	20 г ÷ 3 кг e1 = d1 = 1 г 3 кг ÷ 6 кг e2 = d2 = 2 г	40 г ÷ 6 кг e1 = d1 = 2 г 6 кг ÷ 15 кг e2 = d2 = 5 г	100 г ÷ 15 кг e1=d1=5г 15 кг ÷ 30 кг e2=d2=10г
Макс. выборка массы тары, кг	6,0	15,0	30,0
Питание	от сети: 100 ÷ 240В, 50/60 Гц		от батарей: 6В/4АН
Потребляемая мощность, Вт	не более 12		
Диапазон рабочих температур, °С	-10 ÷ +40		
Размер платформы, мм	310 x 220		
Габариты упаковки, мм (ш x г x в)	380 x 380 x 230		
Масса упаковки, кг	4,2		



Весы счетные

Счётные весы вместе с измерением массы могут определять количество изделий весовым методом.

Для этого в весах предусмотрено 3 дисплея. На них отображается соответственно масса всех взвешиваемых изделий, масса одного изделия и количество изделий.



Модель MC2

Гос. реестр 66971-17



Особенности:

- Жидкокристаллический дисплей с размером символов 18 мм;
- Продолжительность работы от аккумулятора до 120 часов ;
- Мембранная влагостойкая клавиатура;
- Класс пылевлагозащиты IP-54;
- Грузоприёмная платформа из нержавеющей стали;
- 20 программируемых клавиш быстрого ввода массы образцов на 40 видов товара;
- Функция дозирования в счетном режиме;
- Вычитание массы тары до 100% от максимальной нагрузки;
- Автоматическое усреднение штучного веса;
- Расчет количества штучного товара;
- Интерфейс RS-232;
- Совместимость с 1С:Предприятие, Эвотор, Iiko, R-keeper, Artix, Microinvest;
- В комплекте: встроенный аккумулятор, влагозащитный кожух, сетевой шнур, инструкция, свидетельство о первичной поверке;

Технические характеристики:

Модель	MC2-5	MC2-10	MC2-25
Класс точности	средний (III)		
Максимальная нагрузка max кг	5	10	25
Минимальная нагрузка min г	20	40	100
Цена поверочного деления e , действительная цена деления d	e = d = 1 г	e = d = 2 г	e = d = 5 г
Макс. выборка массы тары, кг	5,0	10,0	25,0
Питание	от сети: 100 ÷ 240В, 50/60 Гц		от батарей: 6В/4АА
Потребляемая мощность, Вт	не более 12		
Диапазон рабочих температур, °С	-10 ÷ +40		
Размер платформы, мм	310 x 220		
Габариты упаковки, мм (ш x г x в)	380 x 380 x 230		
Масса упаковки, кг	4,2		



Весы товарные

Товарные весы из-за конструктивных особенностей предназначены для установки на полу или на площадке, немного возвышающейся над уровнем пола. Это может быть склад, почтовое отделение, подсобное помещение магазина, ресторана, кухни, гостиницы, пункты контрольного взвешивания на вокзалах или в аэропортах, пункты приема и выдачи в транспортных компаниях и др.

Как правило, товарные весы состоят из платформы и индикатора на стойке, имеют значения максимальной нагрузки значительно больше, чем настольные весы. Отдельные модели и модификации товарных весов имеют портативное исполнение, выносной индикатор, пылевлагозащитное исполнение высокого класса.

НОВИНКА!

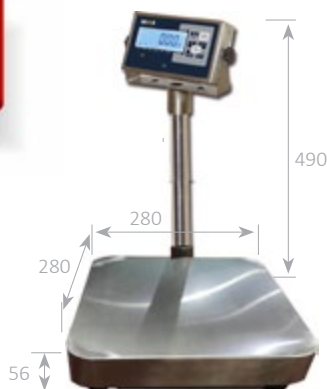

Модель PM1HWS 2828



Особенности:

- Исполнение для настольного применения;
- Жидкокристаллический дисплей с размером символов 23 мм;
- Продолжительность работы от аккумулятора до 40 часов;
- Мембранная влагостойкая клавиатура;
- Класс пылевлагозащиты индикатора IP-65;
- Класс пылевлагозащиты платформы IP-67;
- Грузоприёмная платформа полностью из нержавеющей стали AISI 304;
- Счетный режим;
- Режим усреднения показаний массы при нестабильной нагрузке;
- Функция дозирования (Lo-Ok-Hi);
- Функция суммирование результатов взвешивания;
- Вычитание массы тары до 100% от максимальной нагрузки;
- Интерфейс RS-232(опция);
- Совместимость с 1С:Предприятие, Эвотор, Iiko, R-keeper, Artix, Microinvest;
- В комплекте весов входят: аккумулятор, сетевой адаптер, инструкция;

Технические характеристики:

Модель	PM1HWS-5	PM1HWS-10	PM1HWS-25
Класс точности	По ТУ производителя		
Максимальная нагрузка max кг	5	10	25
Минимальная нагрузка min г	20	40	100
Действительная цена деления d	d = 1 г	d = 2 г	d = 5 г
Макс. выборка массы тары, кг	5,0	10,0	25,0
Питание	от адаптера: 9В., 500мА		от батарей: 6В/1,3АН
Потребляемая мощность, Вт	не более 12		
Диапазон рабочих температур, °С	-10 ÷ +40		
Размер платформы, мм	280 x 280		
Габариты упаковки, мм (ш x г x в)	400 x 330 x 180		
Масса упаковки, кг	8,3		



Модель PM1E

Гос. реестр 66970-17



Особенности:

- Яркий светодиодный дисплей с размером символов 25,4 мм;
- Продолжительность работы от аккумулятора до 120 часов;
- Кнопочная влагозащищенная клавиатура;
- Платформа грузоприёмного устройства из нержавеющей стали;
- Класс пылевлагозащиты платформы IP-65;
- Класс пылевлагозащиты индикатора IP-54;
- Счетный режим;
- Функция дозирования (Lo-Ok-Hi);
- Функция суммирование результатов взвешивания;
- Вычитание массы тары до 100% от максимальной нагрузки;
- Интерфейс RS-232(опция);
- Совместимость с 1С:Предприятие, Эвотор, Iiko, R-keeper, Artix, Microinvest;
- В комплекте: аккумулятор, сетевой адаптер, инструкция, свидетельство о первичной поверке;

Технические характеристики:

Модель	PM1E-100	PM1E-150	PM1E-300	PM1E-500
Класс точности	средний (III)			
Максимальная нагрузка max кг	100	150	300	500
Минимальная нагрузка min кг	0,2	0,4	1	2
Цена поверочного деления e , действительная цена деления d	200 г ÷ 50 кг e1 = d1 = 10 г 50 кг ÷ 100 кг e2 = d2 = 20 г	400 г ÷ 60 кг e1 = d1 = 20 г 60 кг ÷ 150 кг e2 = d2 = 50 г	1 кг ÷ 150 кг e1 = d1 = 50 г 150 кг ÷ 300 кг e2 = d2 = 100 г	2 кг ÷ 300 кг e1 = d1 = 100 г 300 кг ÷ 500 кг e2 = d2 = 200 г
Макс. выборка массы тары, кг	100	150	300	500
Питание	от сети: 100 ÷ 240В, 50/60 Гц		от батарей: 6В/4АН	
Потребляемая мощность, Вт	не более 6			
Диапазон рабочих температур, °C	-10 ÷ +40			

Масса, габариты:

Модификация	Размер платформы А x В, мм	Габариты упаковки, см (ш x г x в)	Масса упаковки, кг
4050	400 x 500	53 x 89 x 17,5	15
4560	450 x 600	58 x 99 x 19,5	17,5
5060	500 x 600	63 x 99 x 19	24,5
6080	600 x 800	73 x 124 x 19	34,5



Модель PM1B

Особенности:

- Жидкокристаллический дисплей с размером символов 23 мм;
- Продолжительность работы от аккумулятора до 40 часов;
- Мембранная влагозащищенная клавиатура;
- Платформа грузоприёмного устройства из нержавеющей стали;
- Класс пылевлагозащиты платформы IP-65;
- Класс пылевлагозащиты индикатора IP-54;
- Счетный режим;
- Режим усреднения показаний массы при нестабильной нагрузке;
- Функция дозирования (Lo-Ok-Hi);
- Функция суммирование результатов взвешивания;
- Вычитание массы тары до 100% от максимальной нагрузки;
- Интерфейс RS-232(опция);
- Совместимость с 1С:Предприятие, Эвотор, Iiko, R-keeper, Artix, Microinvest;
- В комплекте: аккумулятор, сетевой адаптер, инструкция, свидетельство о первичной поверке;

Гос. реестр 66970-17



Технические характеристики:

Модель	PM1B-100	PM1B-150	PM1B-300	PM1B-500
Класс точности	средний (III)			
Максимальная нагрузка max кг	100	150	300	500
Минимальная нагрузка min кг	0,2	0,4	1	2
Цена поверочного деления e , действительная цена деления d	200 г ÷ 50 кг	400 г ÷ 60 кг	1 кг ÷ 150 кг	2 кг ÷ 300 кг
	e1 = d1 = 10 г	e1 = d1 = 20 г	e1 = d1 = 50 г	e1 = d1 = 100 г
	50 кг ÷ 100 кг	60 кг ÷ 150 кг	150 кг ÷ 300 кг	300 кг ÷ 500 кг
	e2 = d2 = 20 г	e2 = d2 = 50 г	e2 = d2 = 100 г	e2 = d2 = 200 г
Макс. выборка массы тары, кг	100	150	300	500
Питание	от адаптера: 9В., 500мА		от батарей: 6В/1,3АН	
Потребляемая мощность, Вт	не более 5			
Диапазон рабочих температур, °С	-10 ÷ +40			

Масса, габариты:

Модификация	Размер платформы А x В, мм	Габариты упаковки, см (ш x г x в)	Масса упаковки, кг
4050	400 x 500	53 x 89 x 17,5	15
4560	450 x 600	58 x 99 x 19,5	17,5
5060	500 x 600	63 x 99 x 19	24,5
6080	600 x 800	73 x 124 x 19	34,5



Модель PM1N

Гос. реестр 66970-17



Особенности:

- Жидкокристаллический дисплей с размером символов 23 мм;
- Продолжительность работы от аккумулятора до 40 часов;
- Мембранная влагостойкая клавиатура;
- Платформа грузоприёмного устройства из нержавеющей стали AISI 304;
- Класс пылевлагозащиты платформы IP-67; класс пылевлагозащиты индикатора IP-65;
- Счетный режим
- Режим усреднения показаний массы при нестабильной нагрузке;
- Функция дозирования (Lo-Ok-Hi);
- Функция суммирование результатов взвешивания;
- Вычитание массы тары до 100% от максимальной нагрузки ;
- Интерфейс RS-232(опция);
- Совместимость с 1С:Предприятие, Эвотор, Iiko, R-keeper, Artix, Microinvest ;
- В комплекте: аккумулятор, сетевой адаптер, инструкция, свидетельство о первичной поверке;

Технические характеристики:

Модель	PM1N-100	PM1N-150	PM1N-300	PM1N-500
Класс точности	средний (III)			
Максимальная нагрузка max кг	100	150	300	500
Минимальная нагрузка min кг	0,2	0,4	1	2
Цена поверочного деления e , действительная цена деления d	200 г ÷ 50 кг e1 = d1 = 10 г 50 кг ÷ 100 кг e2 = d2 = 20 г	400 г ÷ 60 кг e1 = d1 = 20 г 60 кг ÷ 150 кг e2 = d2 = 50 г	1 кг ÷ 150 кг e1 = d1 = 50 г 150 кг ÷ 300 кг e2 = d2 = 100 г	2 кг ÷ 300 кг e1 = d1 = 100 г 300 кг ÷ 500 кг e2 = d2 = 200 г
Макс. выборка массы тары, кг	100	150	300	500
Питание	от адаптера: 9В., 500мА		от батарей: 6В/1,3АН	
Потребляемая мощность, Вт	не более 5			
Диапазон рабочих температур, °С	-10 ÷ +40			

Масса, габариты:

Модификация	Размер платформы А x В, мм	Габариты упаковки, см (ш x г x в)	Масса упаковки, кг
4050	400 x 500	53 x 89 x 17,5	16
4560	450 x 600	58 x 99 x 19,5	18,5
5060	500 x 600	63 x 99 x 19	25,5
6080	600 x 800	73 x 124 x 19	35,5

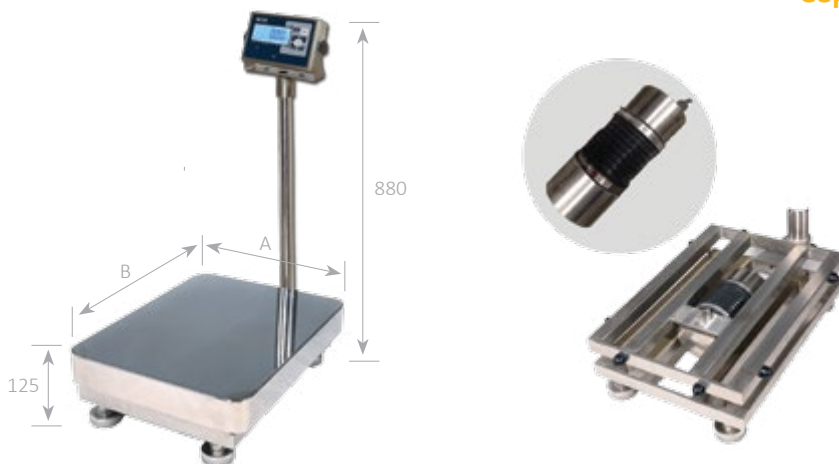

Модель PM1HWS

Гос. реестр 66970-17



Особенности:

- Жидкокристаллический дисплей с размером символов 23 мм;
- Продолжительность работы от аккумулятора до 40 часов;
- Мембранная влагостойкая клавиатура;
- Грузоприёмное устройство полностью из нержавеющей стали AISI 304;
- Класс пылевлагозащиты платформы IP-67; класс пылевлагозащиты индикатора IP-65;
- Счетный режим;
- Режим усреднения показаний массы при нестабильной нагрузке;
- Функция дозирования (Lo-Ok-Hi);
- Функция суммирование результатов взвешивания;
- Вычитание массы тары до 100% от максимальной нагрузки;
- Интерфейс RS-232(опция);
- Совместимость с 1С:Предприятие, Эвотор, Iiko, R-keeper, Artix, Microinvest;
- В комплект весов входят: аккумулятор, сетевой адаптер, инструкция, свидетельство о первичной поверке;

Технические характеристики:

Модель	PM1HWS-100	PM1HWS-150	PM1HWS-300	PM1HWS-500
Класс точности	средний (III)			
Максимальная нагрузка max кг	100	150	300	500
Минимальная нагрузка min кг	0,2	0,4	1	2
Цена поверочного деления e , действительная цена деления d	200 г ÷ 50 кг e1 = d1 = 10 г 50 кг ÷ 100 кг e2 = d2 = 20 г	400 г ÷ 60 кг e1 = d1 = 20 г 60 кг ÷ 150 кг e2 = d2 = 50 г	1 кг ÷ 150 кг e1 = d1 = 50 г 150 кг ÷ 300 кг e2 = d2 = 100 г	2 кг ÷ 300 кг e1 = d1 = 100 г 300 кг ÷ 500 кг e2 = d2 = 200 г
Макс. выборка массы тары, кг	100	150	300	500
Питание	от адаптера: 9В., 500мА		от батарей: 6В/1,3АН	
Потребляемая мощность, Вт	не более 5			
Диапазон рабочих температур, °С	-10 ÷ +40			

Масса, габариты:

Модификация	Размер платформы А x В, мм	Габариты упаковки, см (ш x г x в)	Масса упаковки, кг
4050	400 x 500	53 x 89 x 17,5	16
4560	450 x 600	58 x 99 x 19,5	18,5
5060	500 x 600	63 x 99 x 19	25,5
6080	600 x 800	73 x 124 x 19	35,5

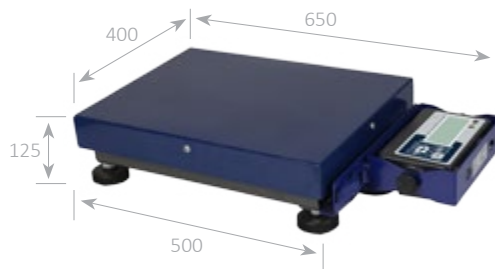

Модель PM1B-150M

Гос. реестр 66970-17



Особенности:

- Мобильное исполнение, ручка для транспортировки;
- Съёмный индикатор;
- Жидкокристаллический дисплей с размером символов 23 мм;
- Продолжительность работы от аккумулятора до 40 часов;
- Мембранная влагостойкая клавиатура;
- Класс пылевлагозащиты индикатора IP-54;
- Класс пылевлагозащиты платформы IP-65;
- Счетный режим;
- Режим усреднения показаний массы при нестабильной нагрузке;
- Функция дозирования (Lo-Ok-Hi);
- Функция суммирование результатов взвешивания;
- Вычитание массы тары до 100% от максимальной нагрузки;
- Интерфейс RS-232(опция);
- Совместимость с 1С:Предприятие, Эвотор, Iiko, R-keeper, Artix, Microinvest;
- В комплекте: аккумулятор, влагозащитный кожух, сетевой адаптер, инструкция, свидетельство о первичной поверке;

Технические характеристики:

Модель	PM1B-150M	
Класс точности	средний (III)	
Максимальная нагрузка max кг	150	
Минимальная нагрузка min кг	0,4	
Цена поверочного деления e , действительная цена деления d	400 г ÷ 60 кг e1 = d1 = 20 г 60 кг ÷ 150 кг e2 = d2 = 50 г	
Макс. выборка массы тары, кг	150	
Питание	от адаптера: 9В., 500мА	от батарей: 6В/1,3АН
Потребляемая мощность, Вт	не более 5	
Диапазон рабочих температур, °С	-10 ÷ +40	

Масса, габариты:

Модификация	Размер платформы, мм	Габариты упаковки, см (ш х г х в)	Масса упаковки, кг
4050	400 x 500	53 x 89 x 17,5	15



Индикаторы

Весовые индикаторы - устройства регистрации и обработки сигналов от датчиков весоизмерительных приборов и отображения измеряемого значения массы на дисплее.

Весовые индикаторы также называют весовыми терминалами и весовыми контроллерами.

Устройства этого типа применяются для создания разных конструкций весоизмерительных систем от простых однодатчиковых порционных весов, товарных и платформенных весов до сложных многодатчиковых систем динамического измерения и контроля веса в автомобильных, бункерных, конвейерных весах, дозаторах, чеквейерах и других устройствах.

Весовые индикаторы также обычно выполняют функции управления весовым оборудованием, настройки и калибровки.

Основными характеристиками, по которым отличаются весовые индикаторы являются: тип и характеристики дисплея, соответствие классу пылевлагозащищённости IP, максимальное количество подключаемых датчиков с определённым значением сопротивления, внутренняя и внешняя разрешающая способность и скорость АЦП, соответствие определённому классу точности по ГОСТ, наличие интерфейсов для подключения дополнительных устройств, поддержка коммуникационных стандартов для интеграции в цифровые компьютерные системы, наличие в памяти устройства готовых шаблонов настраиваемых сценариев процессов измерений, например при многокомпонентном дозировании.



Модель MI-E



Описание модели MI-E:

- Яркий 6-разрядный светодиодный дисплей с размером символов 25,4 мм;
- Внутреннее разрешение аналогового цифрового преобразователя: 200 000;
- Внешнее разрешение аналогового цифрового преобразователя: 15,000;
- Кнопочная клавиатура, установленная в плате управления с четырьмя функциональными клавишами;
- Класс пылевлагозащиты индикатора IP-54;
- Корпус индикатора сделан из качественного ABS-пластика;
- Продолжительность работы от аккумулятора до 120 часов;
- Диапазон рабочих температур -10 ~ +40 °С;
- Размер индикатора, мм: 225 x 180 x 80;
- Максимальное количество тензодатчиков и сопротивление: 4x350 ом;
- Питание от сети: 100~240В, 50/60Гц; Питание от батарей: 6В/4Ан; Потребляемая мощность не более 6 Вт;
- Комплектация: встроенный аккумулятор, влагозащитный кожух для индикатора, сетевой шнур, инструкция;

Функциональные возможности и опции:

- Счётный режим;
- Функция чистый /полный вес (Net/Gross);
- Функция суммирование результатов взвешивания;
- Автоматическая установка нуля при включении;
- Вычитание массы тары до 100% от максимальной нагрузки;
- Совместимость с 1С:Предприятие, Эвотор, Iiko, R-keeper, Artix, Microinvest;
- Интерфейс RS-232 (опция);
- Стойка для индикатора (опция);



Модель MI-V



Описание моделей MI-V:

- 6-разрядный жидкокристаллический дисплей с размером символов 23 мм;
- Светодиодная подсветка дисплея с автоматическим уменьшением яркости;
- Внутреннее разрешение аналогового цифрового преобразователя: 600 000;
- Внешнее разрешение аналогового цифрового преобразователя: 30 000;
- Мембранная влагостойкая клавиатура с шестью функциональными клавишами;
- Класс пылевлагозащиты индикатора IP-54;
- Корпус индикатора сделан из качественного ABS-пластика;
- Размер индикатора, мм 190 x 108 x 55;
- Диапазон рабочих температур -10 ~ +40 °C;
- Продолжительность работы от аккумулятора до 40 часов;
- Максимальное количество тензодатчиков и сопротивление: 4x350 ом;
- Питание от адаптера: 9 В., 500 мА; Питание от батарей: 6В/1.3Ан; Потребляемая мощность не более 5 Вт;
- Комплектация: кронштейн для крепления на стене или на стойке, встроенный аккумулятор, влагозащитный кожух для индикатора, сетевой адаптер, инструкция;

Функциональные возможности и опции:

- Функция чистый /полный вес (Net/Gross);
- Функция суммирование результатов взвешивания;
- Функция дозирования (Lo-Ok-Hi);
- Режим усреднение показаний массы при нестабильной нагрузке (взвешивание животных);
- Счётный режим;
- Автоматическая установка нуля при включении;
- Вычитание массы тары до 100% от максимальной нагрузки;
- Совместимость с 1С:Предприятие, Эвотор, Iiko, R-keeper, Artix, Microinvest;
- Интерфейс RS-232 (опция);
- Стойка для индикатора (опция);



Модель MI-N



Описание моделей MI-N:

- 6-разрядный жидкокристаллический дисплей с размером символов 23 мм;
- Светодиодная подсветка дисплея с автоматическим уменьшением яркости;
- Внутреннее разрешение аналогового цифрового преобразователя: 600 000;
- Внешнее разрешение аналогового цифрового преобразователя: 30 000;
- Мембранная влагостойкая клавиатура с шестью функциональными клавишами;
- Класс пылевлагозащиты индикатора IP-65;
- Корпус индикатора сделан из нержавеющей стали;
- Диапазон рабочих температур $-10 \sim +40$ °C;
- Продолжительность работы от аккумулятора до 40 часов;
- Максимальное количество тензодатчиков и сопротивление: 4x350 ом;
- Питание от адаптера: 9 В., 500 мА; Питание от батарей: 6В/1.3АН; Потребляемая мощность не более 5 Вт;
- Комплектация: кронштейн для крепления на стене или на стойке, встроенный аккумулятор, сетевой адаптер, инструкции;

Функциональные возможности и опции:

- Функция чистый /полный вес (Net/Gross);
- Функция суммирование результатов взвешивания;
- Функция дозирования (Lo-Ok-Hi);
- Режим усреднение показаний массы при нестабильной нагрузке (взвешивание животных);
- Счётный режим;
- Автоматическая установка нуля при включении;
- Вычитание массы тары до 100% от максимальной нагрузки;
- Совместимость с 1С:Предприятие, Эвотор, Iiko, R-keeper, Artix, Microinvest;
- Интерфейс RS-232 (опция);
- Стойка для индикатора (опция);



Весы платформенные

Платформенные весы – обобщённое название класса напольных четырёхдатчиковых весов промышленного и сельскохозяйственного назначения. Их также называют напольными промышленными или складскими весами.

Весы данного типа предназначены для взвешивания тяжелых, крупногабаритных грузов при решении производственных задач в складской и транспортной логистике, производстве, сельском хозяйстве и др. Платформенные весы используются, как правило, в производственных помещениях, в цехах, на складах, пунктах приёма товара магазинов и транспортных компаний, заготовительных пунктах и т.д.

Существует несколько вариантов исполнения платформенных весов: платформы, врезные весы, низкопрофильные, весы с ограждением для взвешивания животных, паллетные, П-образные, балочные и др. Кроме того, все перечисленные платформенные весы могут быть изготовлены, как из конструкционной стали, так и из нержавеющей стали для повышенной степени защиты от неблагоприятных условий эксплуатации.

В отличие от других категорий весов, современные платформенные электронные весы конструктивно состоят из двух частей: грузоприёмного устройства (платформы) со встроенными датчиками и весового индикатора.

Весовой индикатор выбирается исходя из требований к метрологическим характеристикам и функциональным возможностям весовой системы.

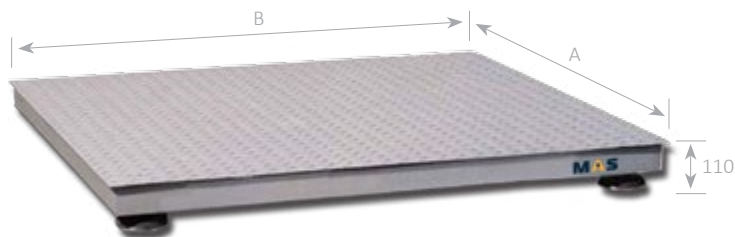

Модель PM4P

Гос. реестр 66970-17



Особенности:

- Материал платформы - углеродистая сталь с порошковым покрытием и рифленой поверхностью;
- Максимальная нагрузка от 600 кг до 2000 кг;
- Четыре тензOMETрических датчика по углам платформы;
- Регулируемые по высоте шарнирные опоры;
- Соединительный кабель длиной 5 м;
- Класс пылевлагозащиты платформы IP-65;
- В зависимости от назначения и условий эксплуатации на выбор 3 весовых индикатора и 5 стандартных типов размеров платформ;
- В комплекте: аккумулятор, влагозащитный кожух, кронштейн, сетевой адаптер, инструкция, свидетельство о первичной поверке;
- Весы совместимы с 1С:Предприятие, Эвотор, Iiko, R-keeper, Artix, Microinvest;
- Опции: интерфейс RS-232; стойка для индикатора; пандус;

Технические характеристики:

Модель	PM4P-0.6	PM4P-1.0	PM4P-1.5	PM4P-2.0
Класс точности	средний (III)			
Максимальная нагрузка max кг	600	1000	1500	2000
Минимальная нагрузка min кг	2	4	4	10
Цена поверочного деления e , действительная цена деления d	2 кг ÷ 300 кг e1 = d1 = 100 г 300 кг ÷ 600 кг e2 = d2 = 200 г	4 кг ÷ 500 кг e1 = d1 = 200 г 500 кг ÷ 1000 кг e2 = d2 = 500 г	4 кг ÷ 600 кг e1 = d1 = 200 г 600 кг ÷ 1500 кг e2 = d2 = 500 г	10 кг ÷ 1000 кг e1 = d1 = 500 г 1000 кг ÷ 2000 кг e2 = d2 = 1000 г
Макс. выборка массы тары, кг	600	1000	1500	2000
Диапазон рабочих температур, °C	-10 ÷ +40			

Масса, габариты:

Модификация	Размер платформы А x В, м	Высота, мм	Габариты упаковки, см (ш x г x в)	Масса упаковки, кг
1010	1 x 1	65	102 x 102 x 9	55
1012	1,0 x 1,2	65	102 x 122 x 9	65
1212	1,2 x 1,2	65	122 x 122 x 9	75
1215	1,2 x 1,5	65	122 x 152 x 9	95
1515	1,5 x 1,5	65	152 x 152 x 9	115

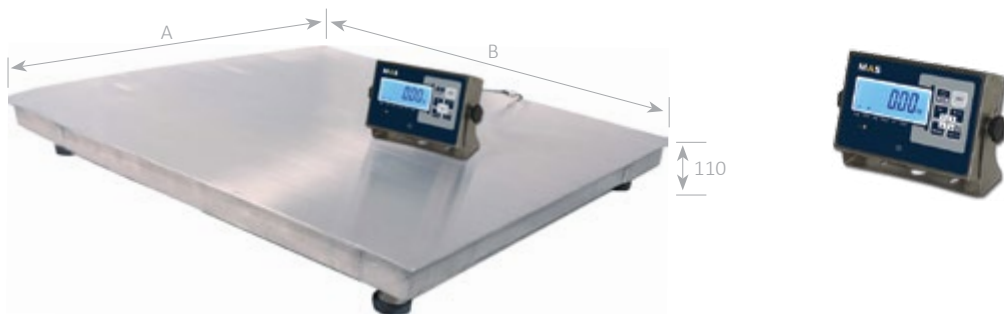

Модель PM4PHS

Гос. реестр 66970-17



Особенности:

- Платформа полностью из нержавеющей стали AISI 304;
- Максимальная нагрузка от 600 кг до 2000 кг;
- Четыре тензометрических датчика по углам платформы;
- Регулируемые по высоте шарнирные опоры;
- Соединительный кабель длиной 5 м;
- Класс пылевлагозащиты платформы IP-67;
- В зависимости от назначения и условий эксплуатации на выбор 3 весовых индикатора и 5 стандартных типов размеров платформ;
- В комплекте: аккумулятор, влагозащитный кожух, кронштейн, сетевой адаптер, инструкция, свидетельство о первичной поверке;
- Совместимость с 1С:Предприятие, Эвотор, Iiko, R-keeper, Artix, Microinvest;
- Опции: интерфейс RS-232; стойка для индикатора; пандус

Технические характеристики:

Модель	PM4PHS-0.6	PM4PHS-1.0	PM4PHS-1.5	PM4PHS-2.0
Класс точности	средний (III)			
Максимальная нагрузка max кг	600	1000	1500	2000
Минимальная нагрузка min кг	2	4	4	10
Цена поверочного деления e , действительная цена деления d	2 кг ÷ 300 кг e1 = d1 = 100 г 300 кг ÷ 600 кг e2 = d2 = 200 г	4 кг ÷ 500 кг e1 = d1 = 200 г 500 кг ÷ 1000 кг e2 = d2 = 500 г	4 кг ÷ 600 кг e1 = d1 = 200 г 600 кг ÷ 1500 кг e2 = d2 = 500 г	10 кг ÷ 1000 кг e1 = d1 = 500 г 1000 кг ÷ 2000 кг e2 = d2 = 1000 г
Макс. выборка массы тары, кг	600	1000	1500	2000
Диапазон рабочих температур, °C	-10 ÷ +40			

Масса, габариты:

Модификация	Размер платформы А x В, м	Высота, мм	Габариты упаковки, см (ш x г x в)	Масса упаковки, кг
1010	1 x 1	65	102 x 102 x 9	55
1012	1,0 x 1,2	65	102 x 122 x 9	65
1212	1,2 x 1,2	65	122 x 122 x 9	75
1215	1,2 x 1,5	65	122 x 152 x 9	95
1515	1,5 x 1,5	65	152 x 152 x 9	115

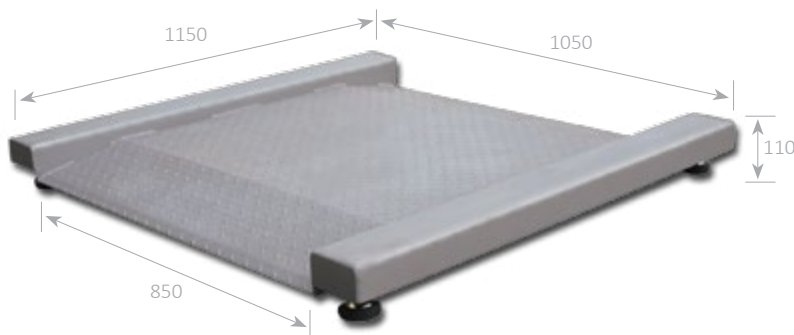

Модель PM4R

Гос. реестр 66970-17



Особенности:

- Низкопрофильные платформенные весы с пандусом;
- Материал платформы - углеродистая сталь с порошковым покрытием и рифленной поверхностью;
- Максимальная нагрузка от 600 кг до 1500 кг;
- Четыре тензометрических датчика по углам платформы;
- Регулируемые по высоте шарнирные опоры;
- Соединительный кабель длиной 5 м;
- Класс пылевлагозащиты платформы IP-65;
- В зависимости от назначения и условий эксплуатации на выбор 3 весовых индикатора;
- В комплекте: аккумулятор, влагозащитный кожух, кронштейн, сетевой адаптер, инструкция, свидетельство о первичной поверке;
- Совместимость с 1С:Предприятие, Эвотор, Iiko, R-keeper, Artix, Microinvest;
- Опции: интерфейс RS-232, стойка для индикатора;

Технические характеристики:

Модель	PM4R-0.6	PM4R-1.0	PM4R-1.5
Класс точности		средний (III)	
Максимальная нагрузка max кг	600	1000	1500
Минимальная нагрузка min кг	2	4	4
Цена поверочного деления e , действительная цена деления d	2 кг ÷ 300 кг e1 = d1 = 100 г 300 кг ÷ 600 кг e2 = d2 = 200 г	4 кг ÷ 500 кг e1 = d1 = 200 г 500 кг ÷ 1000 кг e2 = d2 = 500 г	4 кг ÷ 600 кг e1 = d1 = 200 г 600 кг ÷ 1500 кг e2 = d2 = 500 г
Макс. выборка массы тары, кг	600	1000	1500
Диапазон рабочих температур, °C		-10 ÷ +40	
Размер платформы, мм		1050 x 1150	
Высота, мм		150	
Габариты упаковки, см (ш x г x в)		110 x 120 x 20	
Масса упаковки, кг		90	

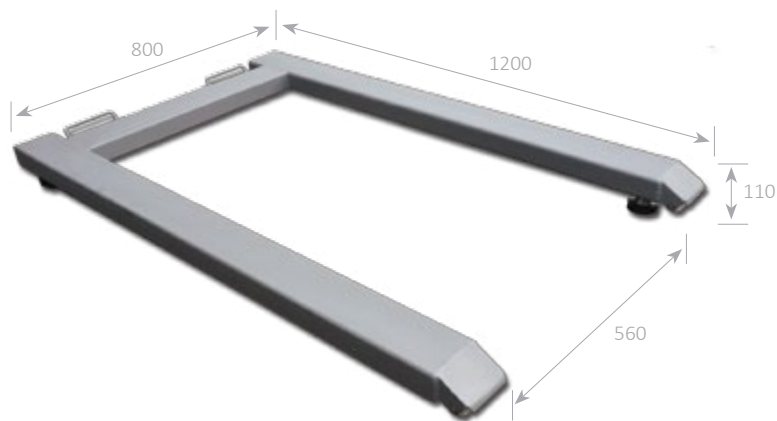

Модель PM4U

Гос. реестр 66970-17



Особенности:

- Палетные весы П-образной формы;
- Материал платформы - углеродистая сталь с порошковым покрытием;
- Размеры конструкции позволяют ставить на весы и взвешивать стандартные и широкие европоддоны;
- Удобное перемещение в пределах производственной площади благодаря рукоятке и роликовым колёсам;
- Четыре тензометрических датчика по углам платформы;
- Регулируемые по высоте шарнирные опоры;
- Соединительный кабель длиной 5 м.;
- Класс пылевлагозащиты платформы IP-65;
- В зависимости от назначения и условий эксплуатации на выбор 3 весовых индикатора;
- В комплекте: аккумулятор, влагозащитный кожух, кронштейн, сетевой адаптер, инструкция, свидетельство о первичной поверке;
- Совместимость с 1С:Предприятие, Эвотор, Iiko, R-keeper, Artix, Microinvest
- Опции: интерфейс RS-232; стойка для индикатора;

Технические характеристики:

Модель	PM4U-0.6	PM4U-1.0	PM4U-1.5
Класс точности	средний (III)		
Максимальная нагрузка max кг	600	1000	1500
Минимальная нагрузка min кг	2	4	4
Цена поверочного деления e , действительная цена деления d	2 кг ÷ 300 кг e1 = d1 = 100 г 300 кг ÷ 600 кг e2 = d2 = 200 г	4 кг ÷ 500 кг e1 = d1 = 200 г 500 кг ÷ 1000 кг e2 = d2 = 500 г	4 кг ÷ 600 кг e1 = d1 = 200 г 600 кг ÷ 1500 кг e2 = d2 = 500 г
Макс. выборка массы тары, кг	600	1000	1500
Диапазон рабочих температур, °C	-10 ÷ +40		
Размер платформы, мм	800 x 1200		
Высота, мм	85		
Габариты упаковки, см (ш x г x в)	82 x 122 x 9		
Масса упаковки, кг	45		

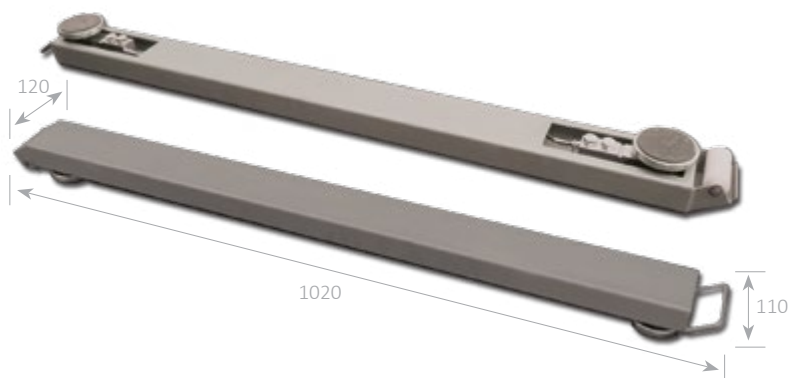

Модель PM4T

Гос. реестр 66970-17



Особенности:

- Балочные весы с максимальным расстоянием между балками - 4 м;
- Материал платформы - углеродистая сталь с порошковым покрытием;
- Размеры конструкции позволяют ставить на весы и взвешивать грузы в нестандартной таре;
- Максимальное расстояние между балками - 4 м;
- Удобное перемещение в пределах производственной площади благодаря рукоятке и роликовым колёсам;
- Четыре тензочувствительных датчика по два в балке;
- Регулируемые по высоте шарнирные опоры;
- Соединительный кабель длиной 5 м.;
- Класс пылевлагозащиты платформы IP-65;
- В зависимости от назначения и условий эксплуатации на выбор 3 весовых индикатора;
- В комплекте: аккумулятор, влагозащитный кожух, кронштейн, сетевой адаптер, инструкция, свидетельство о первичной поверке;
- Совместимость с 1С:Предприятие, Эвотор, Iiko, R-keeper, Artix, Microinvest;
- Опции: интерфейс RS-232; стойка для индикатора;

Технические характеристики:

Модель	PM4T-1.0	PM4T-2.0
Класс точности	средний (III)	
Максимальная нагрузка max кг	1000	2000
Минимальная нагрузка min кг	10	20
Цена поверочного деления e , действительная цена деления d	e = d = 500 г	e = d = 1000 г
Макс. выборка массы тары, кг	1000	2000
Диапазон рабочих температур, °C	-10 ÷ +40	
Размеры балок, мм	120 x 1020 (2)	
Высота, мм	85	
Габариты упаковки, см (ш x г x в)	134 x 51 x 13	
Масса упаковки, кг	40	



Аппаратно программные решения.

Аппаратно программные решения призваны автоматизировать рутинные производственные процессы для уменьшения, а в идеале полного исключения в них доли ручного труда. Внедрение комплексных решений на базе весоизмерительного оборудования позволяет сократить ручную обработку и ввод данных измерения массы продуктов в системы регистрации и учёта предприятий. Одновременно с этим использование современных аппаратно программных решений снижает вероятность совершения ошибок и риски намеренного искажения результатов взвешивания в документах и базе данных, улучшая тем самым управляемость предприятием и повышая уровень доверия клиентов к предлагаемым на рынке продуктам.

В данном разделе представлены уникальные программные решения по интеграции весов MAS с маркировочным оборудованием и популярными автоматизированными системами учёта, применимыми в различных направлениях: ресторанный бизнес, пищевое производство, торговля продуктами питания, складская логистика, курьерская служба и др.



Интеграция весов с автоматизированными системами учёта и кассовым оборудованием.

Большинство современных программ учёта и обслуживания клиентов предусматривают возможность для автоматизации бизнес-процессов подключение к системе различного специального оборудования. Например, на рабочем месте кассира к POS-терминалу может быть подключен сканнер штрих-кода, принтер чеков, терминал для считывания банковских карт, электронные весы, а на рабочем месте кладовщика или товароведа предусматривается возможность подключения к рабочему компьютеру беспроводного терминала базы данных, принтера этикеток, электронных весов, видеокамер с распознаванием текста или изображений.

Использование электронных весов в качестве подключаемого оборудования позволяет автоматизировать перенос данных о массе товара из весов в чек или базу данных. Ограничение ручного ввода данных увеличивает производительность оператора. Одновременно за счёт исключения человеческого фактора снижается вероятность совершения ошибок и риски намеренного искажения результатов взвешивания в документах и базе данных.

Предлагаемые программно-аппаратные решения позволяют пользователям программ автоматизации учёта и обслуживания клиентов: **1С:Предприятие 8, iiko, r-keeper, Artix, MicroInvest** применять в операциях с весовыми товарами стандартные модели весов **MAS**.

Разработчики указанных выше программ в содружестве с инженерами MAS-центр на программном уровне «подружили» весы MAS с этими системами, включив весы в состав подключаемого оборудования.

Для торговых предприятий, использующих кассовые аппараты Эвотор, имеющих в ассортименте, в том числе, весовые товары, предлагается использовать программное решение в виде специального драйвера, позволяющее подключить стандартные модели весов MAS, оснащённые коммуникационным портом RS-232.

Пользовательский интерфейс решений дружелюбный и интуитивно понятный, что сводит к минимуму усилия при настройке комплекса и при его эксплуатации оператором в рабочем режиме.

Решения позволяют подключать любую из указанных ниже моделей весов MAS, имеющую коммуникационный порт RS-232: **MR1, MR1-P, MSC, MS, MC2**, а также весовые индикаторы **MI-E, MI-B, MI-H**.

Более подробно на сайте MAS-центр в разделе «Каталог решений»:
<https://mas.center/katalog-resheniy/>





Драйвер для подключения весов **MAS** встроен в программное обеспечение **Iiko**, начиная с версии 6.2. Подробно о подключении весов **MAS** к системе **Iiko** в разделе каталога «Решения».



Драйвер для подключения весов **MAS** встроен в программное обеспечение **r_keeper**, начиная с версии RK7 7.6.2.264+ Подробно о подключении весов **MAS** к системе **r_keeper** в разделе каталога «Решения».



«**MAS: Драйвер электронных весов**» поддерживается конфигурациями, разработанными на технологической платформе «1С:Предприятие 8.3» (32 бит и 64 бит), использующими подсистему «**Библиотека подключаемого оборудования**» (**БПО**) версии **2.1.1.27** и выше в режиме толстого (управляемое приложение) и тонкого клиентов.

Драйвер выполнен в однокомпонентной архитектуре: интеграционная компонента в составе БПО. Подробно о подключении весов **MAS** к **1C** в разделе каталога «Решения».



Для работы с драйвером необходимо установить приложение в личном кабинете **Эвотоп**, подключить весы к терминалу с помощью переходника **Prolific-2303** и добавить необходимое оборудование.



С марта 2019 вся линейка программ Microinvest содержит драйвер для подключения весов MAS.



Драйвер для подключения весов **MAS** встроен в программное обеспечение **ARTIX** начиная с версии **4.6.141 (25.10.2019)**. Подробно о подключении весов **MAS** к системе **ARTIX** в разделе каталога «Решения».





Программно-аппаратный комплекс для взвешивания и маркировки MASprint

Решение предназначено для маркировки готовой продукции самоклеющимися этикетками. Комплекс работает в автоматическом режиме, при котором у оператора в процессе маркировки товара отсутствует необходимость использования панели управления. Клавиатура или сканер штрих-кода используются для смены товарной позиции. Главной особенностью решения является возможность получения принтером информации путем прямого подключения весов MAS к «умному» принтеру этикеток с помощью интерфейса RS-232. Использование термотрансферной печати позволяет маркировать товары долговечной, хорошо читаемой этикеткой, устойчивой к воздействию температуры и влажности.

Область применения комплекса MASprint это курьерские службы, торговые точки, склады или пункты предпродажной фасовки, упаковки и маркировки.

Решение MASprint эффективно в случаях когда:

- нежелательно или невозможно использование компьютера непосредственно на рабочем месте оператора;
- необходимо указывать не только название, вес и стоимость товара в этикетке, но и дату, время, а также другие специфические переменные данные о товаре;
- для различных товаров используются разные форматы и дизайн этикеток;
- весы с печатью не обеспечивают требований предъявляемых к качеству, размеру, а также износостойкости (термо и влагостойкости) этикеток.
- требуется предпродажная маркировка как весовых, так и штучных товаров;
- необходима быстрая перенастройка для исключения простоя производства.

Высокая точность измерений и качество печати, а также удобство и простота в эксплуатации делают программно-аппаратный комплекс MASprint одним из лучших решений для маркировки широкого спектра товаров.

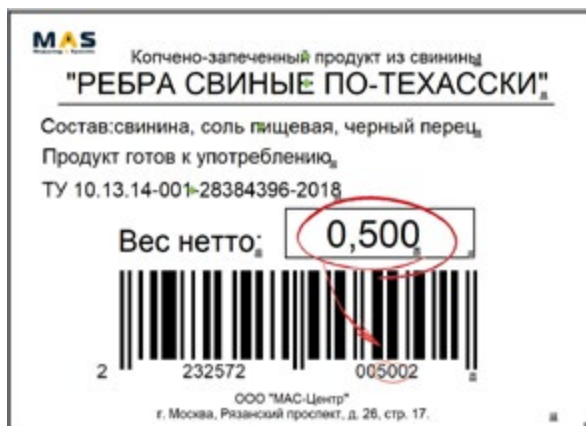



Термотрасферный принтер **SBARCO T4+** выделяется среди разнообразия подобных устройств экономичностью и компактностью. Несмотря на небольшие габаритные размеры, принтер обладает высокой производительностью и универсальностью применения.

Особенности принтера SBARCO T4+ в составе решения MASprint:

- возможность напрямую подключить практически любую модель весов MAS, а также некоторые другие популярные модели весов.
- 128 MB флэш-памяти, 128MB SDRAM для хранения данных о различных товарах и форматах этикеток с возможностью удобного и оперативного выбора нужного товара при помощи клавиатуры на корпусе принтера или дополнительно подключаемого сканера штрих кода;
- коммуникационные порты: USB (master, slave), RS-232
- слот для расширения памяти SD-карты (до 32GB)
- жидкокристаллический графический дисплей со светодиодной подсветкой 128 x 64 точек;
- управление принтером и пользовательский интерфейс обеспечивают 4 многофункциональные клавиши с подсветкой;
- световой и звуковой индикаторы;
- встроенные часы позволяют фиксировать на этикетке текущую время и дату.

Печать	Разрешение печати	203dpi (8 dots/mm)
	Метод печати	Термотрансферная/Прямая термопечать
	Макс. длина печати	150" (3810 mm)
	Макс ширина печати	4.1" (104 mm)
Поддерживаемые штрих-коды	1D: Code39 stand or extended, Code39 with check digit, Code93, Code128 UCC, Code128 Auto A,B,C mode, EAN8, EAN8/13 2&5 digit add-on, EAN13, Interleaved 2 of 5, Interleaved 2 of 5 with check digit, Interleaved with human readable check digit, UCC/EAN 128, UPC-A, UPC-A 2&5 digit add-on, UPC-E, UPC-E 2&5 digit add-on, UPC Interleaved 2 of 5	
	2D: PDF417, Maxicode, Data Matrix, QR code	
Используемая бумага	Ширина (15мм–110мм); Диаметр втулки (25.4 мм); Макс. Диаметр рул. (127)	
Используемый риббон	Тип Наружный; Ширина (25.4мм–110мм); Диаметр втулки (12.7 мм); Макс. Диаметр рул. (39 мм)	
Опции	Отделитель этикеток/Резак/ IPS	



Программно-аппаратный комплекс для взвешивания и маркировки SimplePacking.

Комплекс создан на базе программы Simple Packing от компании ООО «Бизнес Решения».

Решение предназначено для маркировки предварительно расфасованных и упакованных весовых товаров с возможностью одновременной штучной, групповой и итоговой маркировки.

Оборудование и программное обеспечение позволяет не только маркировать продукцию, но и заносить информацию о массе и количестве упаковок в учётную базу данных.

В решении используется специальный «умный» принтер Honeywell, обеспечивающий подключение весов к принтеру напрямую, без использования на рабочем месте оператора компьютера или соединения с локальной сетью. Применение термотрансферной печати даёт возможность маркировать товары долговечной, хорошо читаемой этикеткой, устойчивой к воздействию температуры и влажности.

Важным преимуществами комплекса являются максимальная автоматизация процесса маркировки.

Визуальный редактор «SimplePacking» позволяет создавать и редактировать базу данных продукции, а также форму и дизайн товарных, групповых и итоговых этикеток.

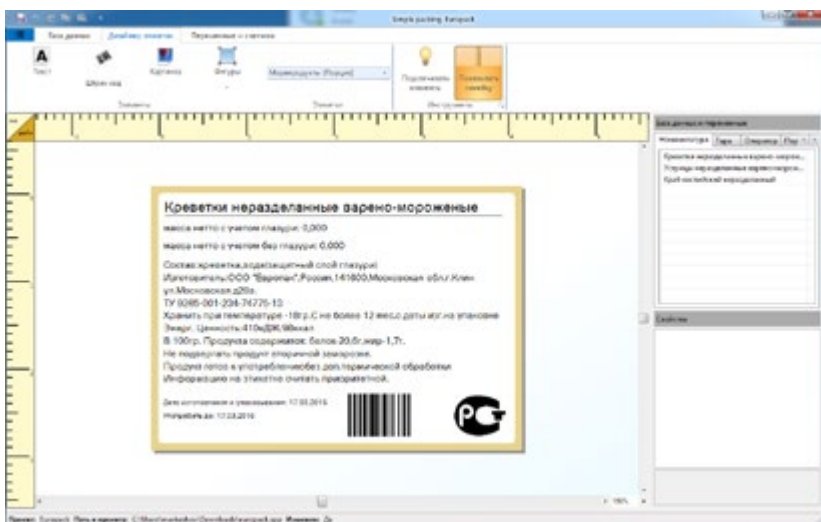

Области применения – пищевое производство, предприятия торговли, предпродажная фасовка, упаковка и маркировка, складская логистика, транспортные компании и курьерские службы, лаборатории.



Ключевые особенности комплекса

- прямое подключение весов к принтеру без компьютера на рабочем месте;
- одновременная маркировка упаковки товара, групповой тары (коробки) и итоговой тары (паллет) с индивидуальным дизайном этикетки для разных наименований товаров и типов тары.
- автоматический подсчет количества упаковок товара в коробке и коробок на паллете, вычисление группового и общего веса;
- смена товарной позиции с помощью сканера с использованием шаблона со списком товаров;
- автоматическая печать этикетки по стабилизации веса избавляет оператора в процессе работы с выбранным товаром от необходимости управлять с клавиатуры процессом печати;
- занесение в базу данных для каждого товара массы всех типов тары: индивидуальной, групповой и итоговой (лоток, коробка, паллет);
- составные штрих-коды любой сложности, вычисление и печать сроков годности для каждого товара в штрих-кодах: EAN13+5, GS1 Databar, Code128 и др.
- наличие счетчиков и переменных позволяет нумеровать партии товаров, генерировать серийные номера, указывать оператора, номер смены, дату и время и фиксировать другие производственные данные;
- указание дополнительной информации, требующей вычислений, например массы замороженного продукта с глазурью и без;
- маркировка в одном проекте (заказе) весовых и штучных товаров;
- повтор печати замятой (испорченной) этикетки.
- передача данные измерений в локальную сеть или на USB флеш-носитель;
- выгрузка отчета о маркировке через файл .csv и загрузка справочников товаров, операторов, тары, типов номенклатуры из файлов .xls, .xls, .csv, .txt, .xml;
- загрузка справочников товаров и настраиваемый экспорт данных из принтера в Excel
- использование в этикетках вычисляемых полей и графических элементов (картинок)
- бесплатное автоматическое обновление программного обеспечения.



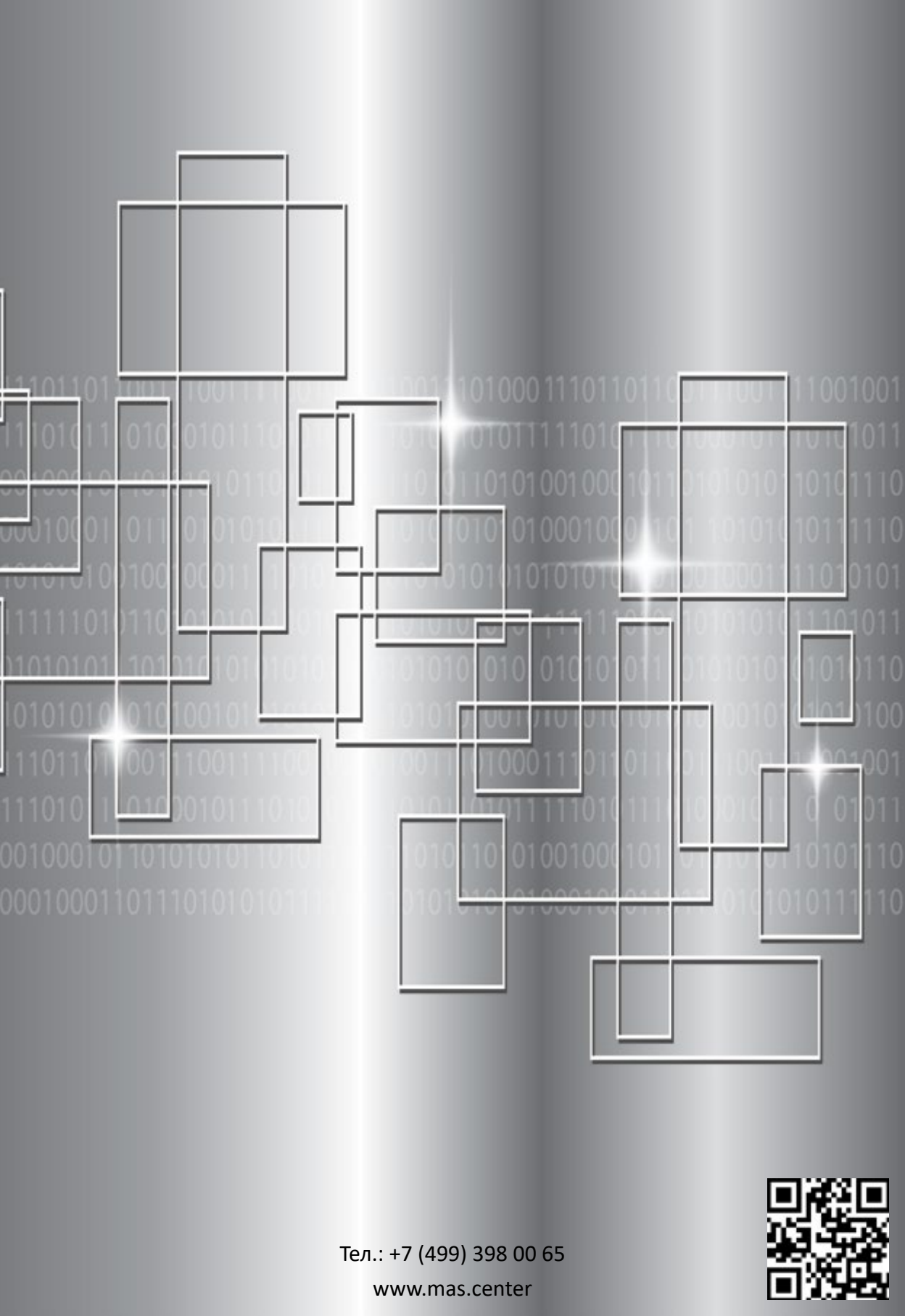

Тел.: +7 (499) 398 00 65

www.mas.center

