

**Models HBB250 and  
HBB250S**

Bar blenders

Operation Manual

Page 2

**Modèles HBB250 et  
HBB250S**

Mélangeur de bar

Manuel d'utilisation

Page 12

**Modelos HBB250 y  
HBB250S**

Licuada para bar

Manual de uso

Página 22

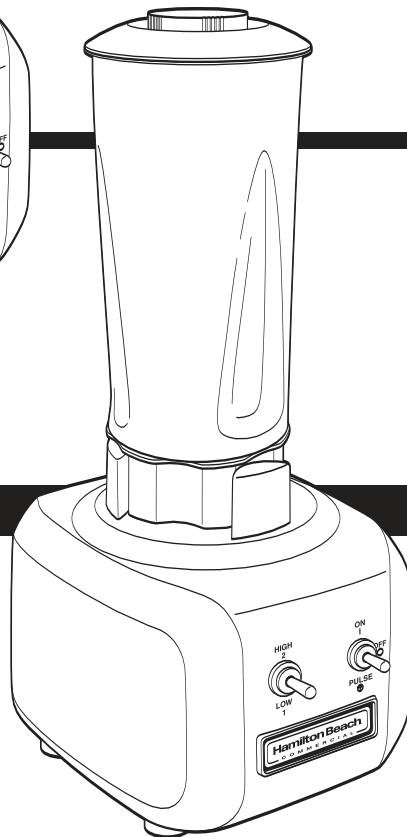

**READ BEFORE USE.  
LIRE AVANT D'UTILISER.  
LEA ANTES DE USAR.**

**RIO™**

**Hamilton Beach®**

COMMERCIAL

# Blender Safety

**IMPORTANT:** This operation manual should be reviewed with all equipment operators as part of your operator training program.

## IMPORTANT SAFETY INSTRUCTIONS

**WARNING** – When using electrical appliances, basic safety precautions should be followed, including the following:

1. Read the Operation Manual before using blender. Keep Operation Manual handy.
2. Plug into a grounded 3-prong outlet.
3. Do not remove ground prong.
4. Do not use an adapter.
5. Do not use an extension cord.
6. Disconnect power before cleaning or servicing.
7. To reduce risk of personal injury, unplug cord from outlet when not in use, and before putting on or taking off parts.
8. To protect against electrical shock, do not immerse cord, plug, or blender base in water or any other liquid.
9. Do not spray the base with a high-pressure spray gun.
10. Extreme caution must be used when moving an appliance containing hot oil or other hot liquids.
11. Do not use appliance for other than intended use.
12. Not intended for use by or near children.
13. The use of accessory attachments not recommended by the appliance manufacturer may cause injuries.
14. To reduce risk of personal injury and to prevent damage to blender or container and cutter assembly, DO NOT insert utensils into blender container while operating blender.
15. Do not store any kitchen utensils in the container because the blender would be damaged if inadvertently turned on.
16. To prevent possibility of serious personal injury, keep hands out of blender container while operating blender. Always operate blender with container lid in place.
17. Avoid contacting moving parts.
18. Blades are sharp. Handle carefully.
19. If cutter assembly blades are loose, discontinue use immediately and replace cutter assembly. Do not attempt to repair or tighten cutter assembly.
20. Inspect container and cutter assembly daily. Do not use broken, chipped or cracked container. Check cutter for wear, nicks, or broken blades. Do not use broken or cracked cutting blades.
21. Do not use outdoors.
22. This appliance is intended for short periods of operation, with a rated operating time of 3 minutes.
23. Do not leave blender unattended while it is operating.
25. To prevent damage to blender, container, or cutter assembly, DO NOT move or shake blender while in operation. If blending action stops during operation, turn blender OFF, remove jar from base, remove jar cover, and use a thin rubber spatula to push mixture toward cutters.
25. When blending hot liquids, remove center-piece of two-piece lid. Hot liquids may push lid off jar during blending. To prevent possible burns: Do not fill blender jar beyond the 1 quart (1 liter) level. With the protection of an oven mitt or thick towel, place one hand on top of lid. Keep exposed skin away from lid. Start blending at lowest speed.
26. Do not operate any appliance with a damaged cord or plug or after the appliance malfunctions, or is dropped or damaged in any manner. Call the Technical Service number, **866-285-1087** or **910-693-4277**, for instructions on examination, repair, or electrical or mechanical adjustment.

**– SAVE THESE INSTRUCTIONS –**

### Safety Alert Symbols

The following safety alert symbols are used throughout this manual to alert you to the safety hazards described below.

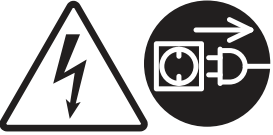

**Electrical Shock Hazard**  
Disconnect power before cleaning blender base.  
Failure to follow these instructions can result in death or electrical shock.

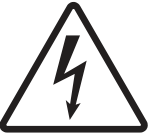

**Electrical Shock Hazard**  
Plug into a grounded outlet.  
Do not remove ground.  
Do not use an adapter.  
Do not use an extension cord.  
Failure to follow these instructions can result in death, fire, or electrical shock.



**Cut Hazard**  
Always place lid on container when blending.  
Do not put hands, spoons, or other utensils in container when blending.  
Failure to follow these instructions can result in broken bones, cuts, or other injuries.



**Burn Hazard**  
Always use caution when blending hot contents.  
Failure to follow these instructions can result in burns.

## Sanitizing

Sanitize using 1 tablespoon (15 ml) of household bleach per 1 gallon (3.8 liter) of clean, cool water (60°F/16°C), mixed according to the instructions on the bleach.

1. Fill container with sanitizing solution, replace lid and filler cap and run on LOW speed for 2 minutes. Empty container.
2. Wipe exterior with soft cloth dampened with sanitizing solution.
3. Immerse lid and filler cap in sanitizing solution for 2 minutes.
4. Place empty container on base and run on HIGH speed for 2 seconds to remove any moisture from the cutter assembly.
5. **When ready to use**, rinse with clean water.

# Technical Service

For assistance or replacement parts, call our Technical Service number:  
**866-285-1087 or 910-693-4277**

8 a.m. – 5:00 p.m. EST Monday – Friday  
[www.commercial.hamiltonbeach.com](http://www.commercial.hamiltonbeach.com)

## Replacement Parts

The following components are subject to wear and should be replaced at least yearly. We recommend keeping a replacement container and cutter on hand.

Part Description	Part Number
44 oz. polycarbonate container	6126-250
32 oz. Stainless Steel container	6126-250S
Cutter assembly (Rubber Clutch)	98250

# Parts and Features

The parts and features for the HBB250 and HBB250S blenders are shown on this page. Become familiar with all parts and features before using your blender.

Your Rio series blender is designed for blending and mixing beverages.

**Note:** The blender is not designed to crush ice. Ice cubes made in most icemakers may be added to liquid ingredients in the blender to make daiquiris or similar drinks.

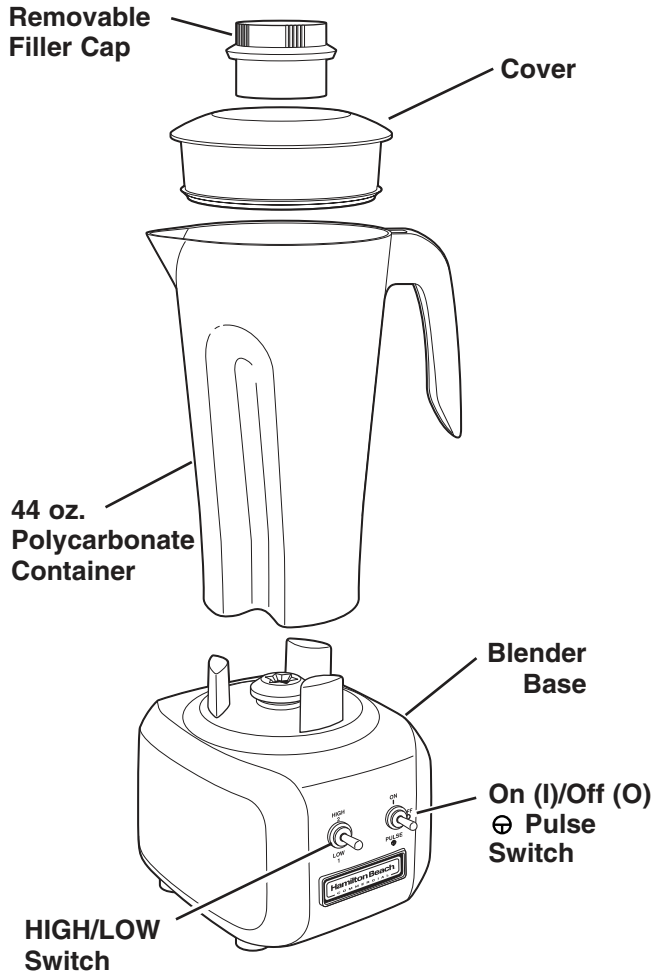

HBB250

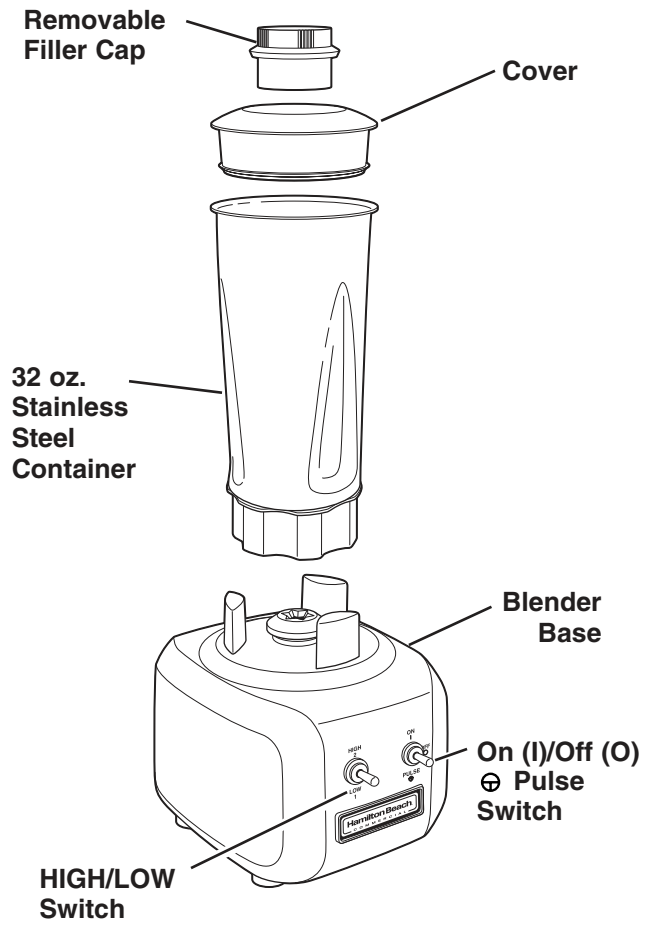

HBB250S

# Power Requirements

Use a fused electric outlet for the blender. Depending on the model of your blender, the plug will look like one of the following to meet power requirements:

120 VAC, 60Hz

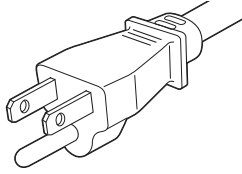

230 VAC, 50Hz

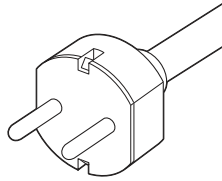

UK 230 VAC, 50Hz

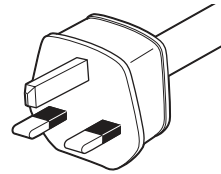

## Blender Operation – Quick Start Guide

1. Read Important Safety Instructions and Warnings before use.
2. Place the blender on a dry, level surface.
3. Make sure the power switch is in the “off” or **O** position. Plug the blender into a grounded electrical outlet.
4. Place the container on the base with ingredients and container lid in place.
5. Set the controls to your preference.
6. Move the ON/OFF switch to the ON (**I**) position.

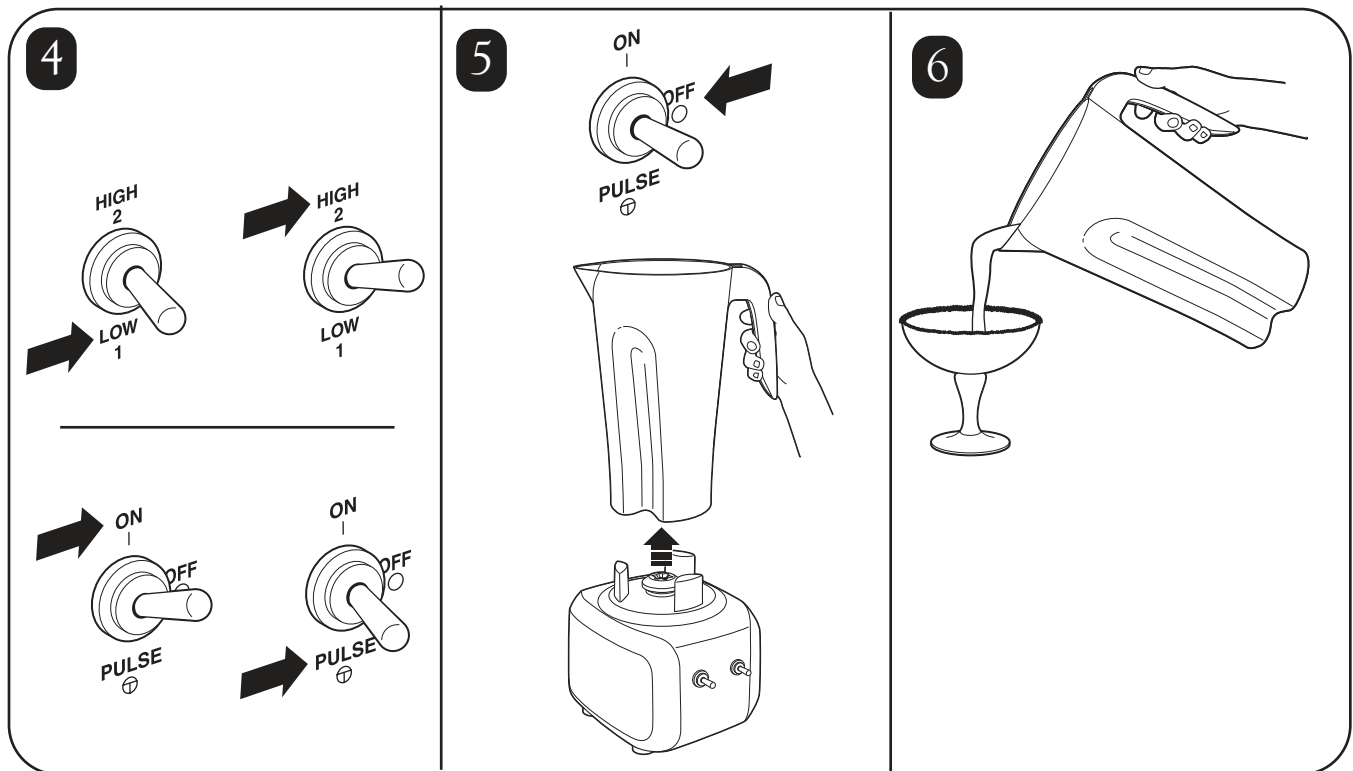
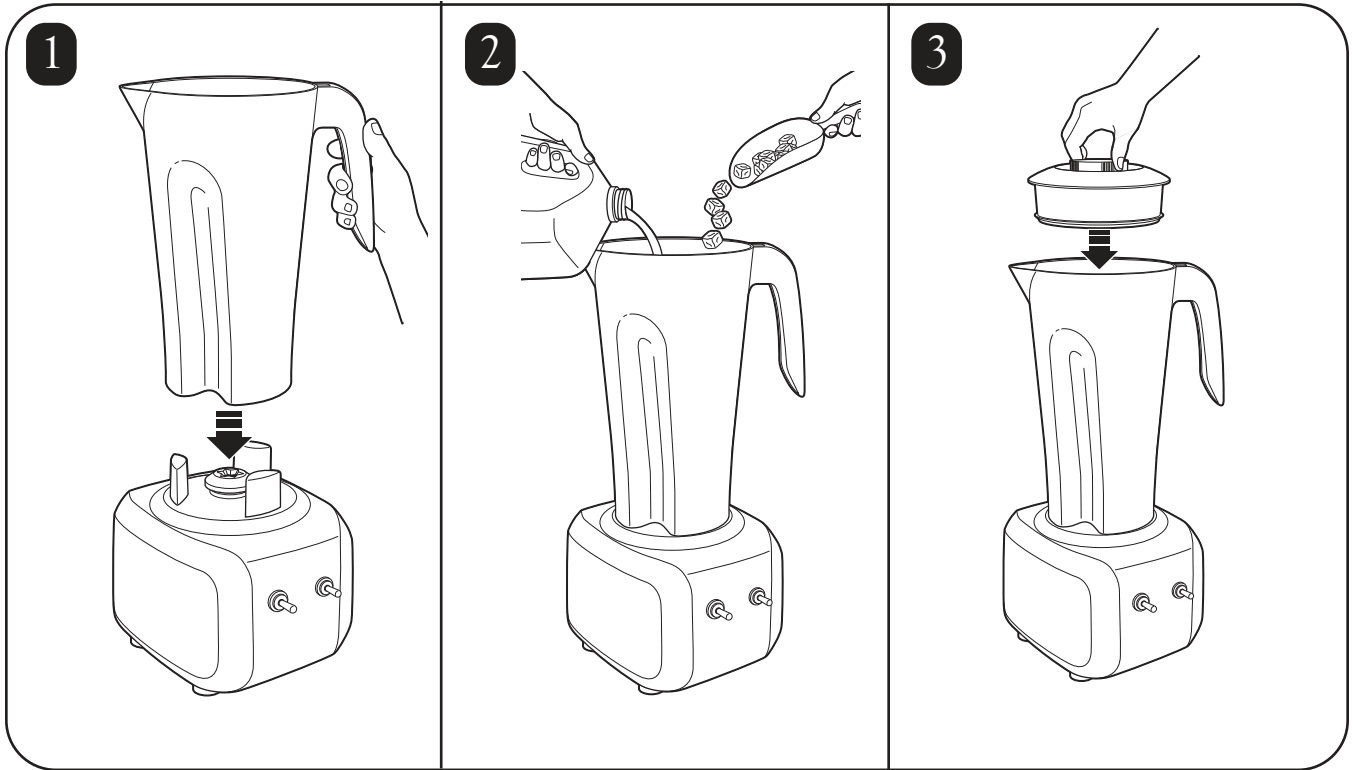
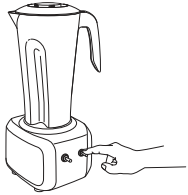

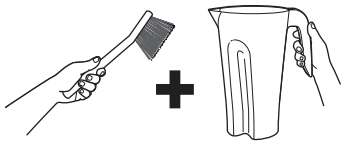

<p>1</p>	<p>2</p>	<p>3</p>
----------	----------	----------

<p>4</p>	<p>5</p>	<p>6</p>
----------	----------	----------

# Removing the Old Cutter Assembly

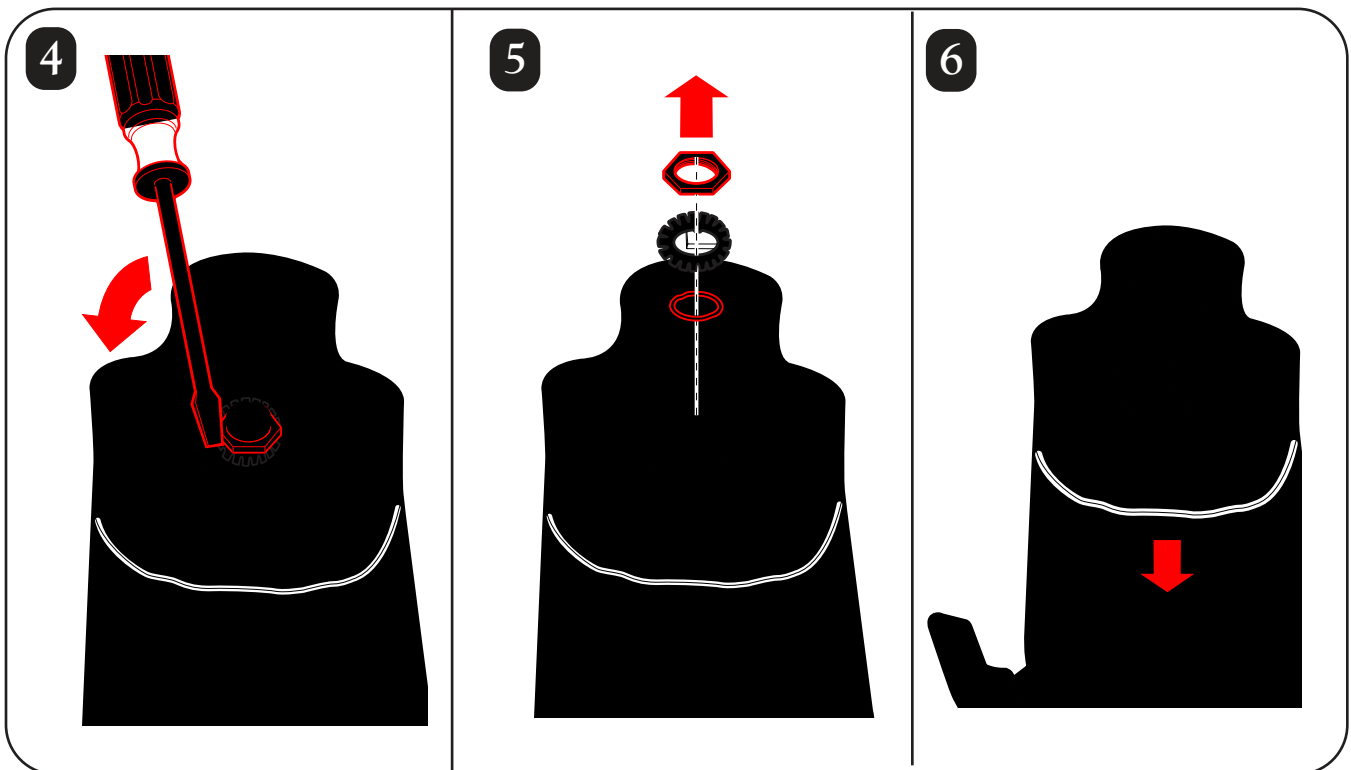
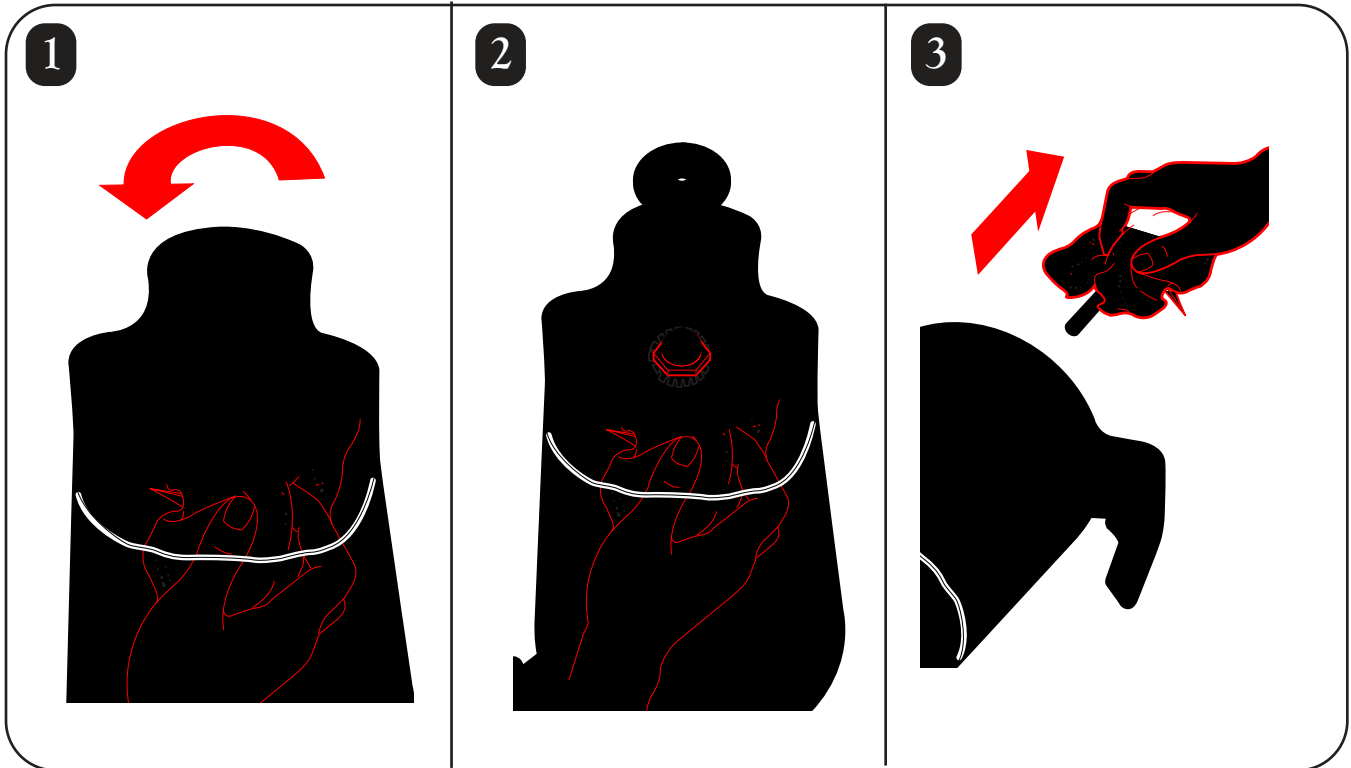



# Installing the New Cutter Assembly

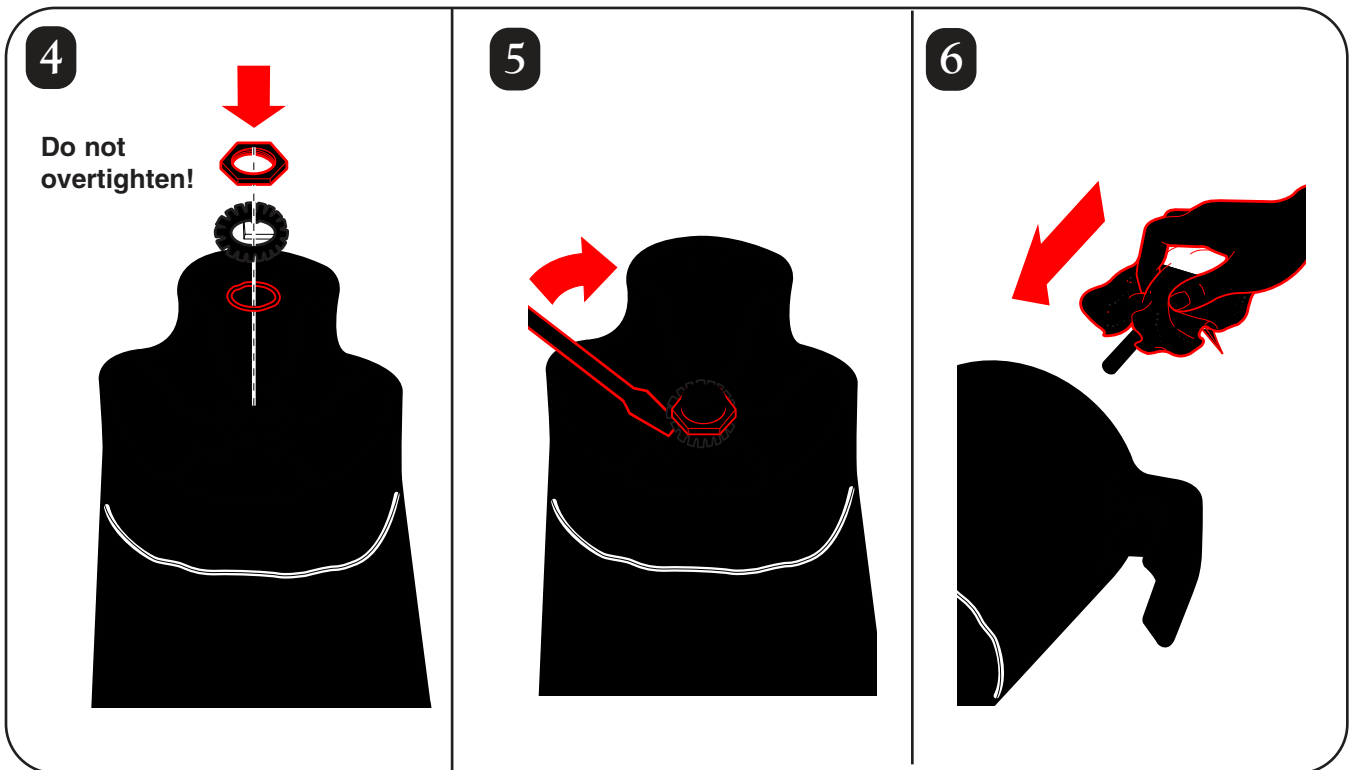
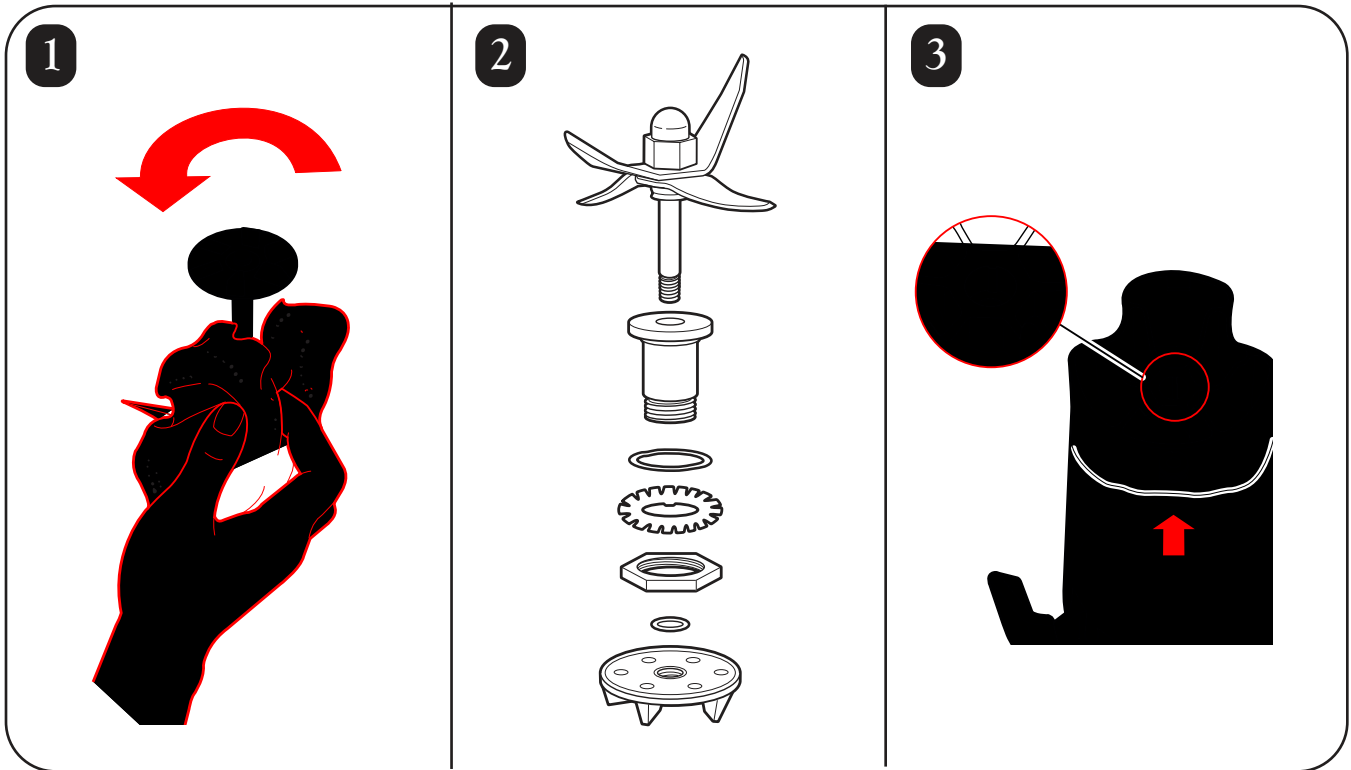

# Installing the New Cutter Assembly (cont.)

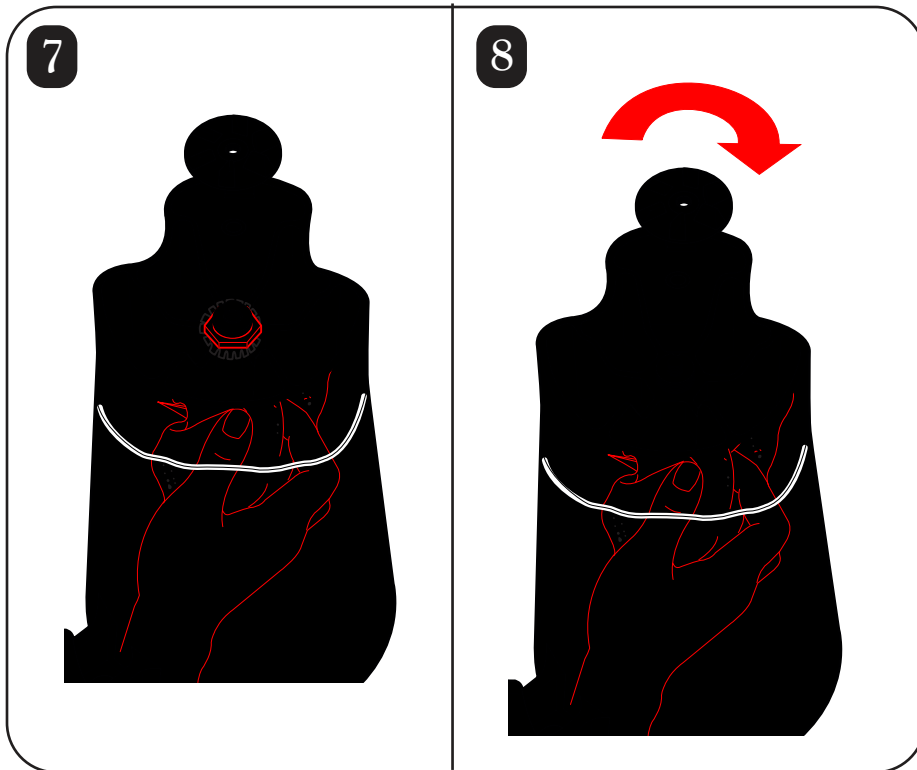

## Maintenance

Inspect the blender and its various parts and replace as follows:

Daily	Unplug the blender and remove the container from the base, and then inspect the container and cutter assembly for wear, nicks, and broken or loose blades. Replace if necessary. If the blades are loose, discontinue use immediately and replace the blades. Do not attempt to repair or tighten the cutter assembly. See "Replacement Parts".
Weekly	Unplug the blender, and then inspect the power cord insulation and power plug for cracks. Refer to "Technical Service" for repair or replacement. Remove jar from blender base. Inspect the cutter by rotating the drive end of the cutter by hand. It should turn smoothly. If it does not, replace the cutter assembly. See "Replacing the Cutter Assembly" for details.

# Troubleshooting Guide

Problem . . .	Solution . . .
Blender fails to start or stops while it is running and cannot be restarted	<ul style="list-style-type: none"> <li>• Check to see if unit is securely plugged into an electric outlet.</li> <li>• Check to see if the integrated circuit breaker has tripped and reset it, if needed.</li> <li>• Check to see if the fuse for the electric outlet has blown or if a circuit breaker has tripped.</li> <li>• If the motor stops during operation due to overheating, unplug and allow the unit to cool down for 15 minutes. Plug unit back after 15 minutes to resume normal operation.</li> </ul>
Ingredients will not mix properly	<ul style="list-style-type: none"> <li>• Check to see if enough liquid has been added to the ingredients. Mixture should be fluid and free-running at all times.</li> <li>• Solid pieces are too large. Pieces should not exceed 1" cubes.</li> <li>• Container is too full. Do not fill past highest graduation marking.</li> <li>• Cutter unit blades are not sharp or are damaged. Inspect container and cutter assembly daily. Replace cutter assembly at least annually or if cutter assembly appears worn or damaged.</li> <li>• Check to see if cutter assembly is installed properly.</li> <li>• Select speed to create a fluid blend.</li> </ul>

# Product Warranty

This Warranty supercedes all other Product Warranties

## LIMITED WARRANTY

This product is warranted to be free from defects in material and workmanship for a period of two (2) years from the date of original purchase, except as noted below. During this period, we will repair or replace this product, at our option. THE FOREGOING WARRANTY IS IN LIEU OF ANY OTHER WARRANTY OR CONDITION, WHETHER EXPRESS OR IMPLIED, WRITTEN OR ORAL INCLUDING WITHOUT LIMITATION ANY STATUTORY WARRANTY OR CONDITION OF MERCHANTABILITY OR FITNESS FOR A PARTICULAR PURPOSE, ANY LIABILITY IS EXPRESSLY LIMITED TO AN AMOUNT EQUAL TO THE PURCHASE PRICE PAID, AND ALL CLAIMS FOR SPECIAL, INCIDENTAL AND CONSEQUENTIAL DAMAGES ARE HEREBY EXCLUDED.

There is no warranty with respect to parts subject to wear, including without limitation: motor brushes, container and cutter assembly, clutches, bristle brushes, funnel, stainless steel cup, agitators, carafes, etc. This warranty extends only to the original purchaser and does not include any condition resulting from abuse, misuse, neglect, unauthorized repair, or use not in conformity with the printed directions. Always use this product in accordance with the printed directions. This warranty gives you specific legal rights and you may also have other legal rights which vary from state to state, or province to province. Some states do not allow limitations on implied warranties or special, incidental or consequential damages, so the foregoing limitations may not apply to you.

If you have a claim under this warranty please contact our **TECHNICAL SERVICE DEPARTMENT at 1-866-285-1087 or 910-693-4277**. (For faster service please have model, series, and type numbers ready for operator to assist you.) Reasonable proof of date of purchase must be presented; otherwise the effective date of the warranty will be based upon the date of manufacture plus ninety (90) days. You are responsible for paying shipping and handling charges to return the product to us.

Hamilton Beach/Proctor-Silex, Inc.  
 Commercial Technical Service  
 261 Yadkin Road  
 Southern Pines, NC 28387

# Sécurité du mélangeur

**IMPORTANT : Ce manuel d'utilisation devrait être examiné en présence de tous les opérateurs de l'équipement, dans le cadre de votre programme de formation des opérateurs.**

## CONSIGNES DE SÉCURITÉ IMPORTANTES

**ATTENTION** – Lors de l'utilisation d'appareils électriques, il est nécessaire de respecter des consignes de sécurité basiques, et d'appliquer les mesures suivantes :

1. Lisez le manuel d'utilisation avant d'employer le mélangeur. Conservez le manuel d'utilisation à portée de main.
2. Branchez l'appareil à une prise à trois broches avec mise à la terre.
3. Ne supprimez pas la mise à la terre.
4. N'utilisez pas d'adaptateur.
5. N'utilisez pas de rallonge électrique.
6. Débranchez l'alimentation électrique avant un nettoyage ou une réparation.
7. Pour réduire les risques de blessures personnelles, débranchez le cordon d'alimentation de la prise si l'appareil n'est pas utilisé, et avant de monter ou de démonter des pièces.
8. Pour se protéger d'une électrocution, ne plongez pas le cordon, la prise ou la base du mélangeur dans de l'eau ou dans un autre liquide.
9. Ne pulvérisez pas la base avec un pistolet à haute pression.
10. Soyez très prudents lors du déplacement de l'appareil contenant de l'huile bouillante ou d'autres liquides brûlants.
11. N'utilisez pas l'appareil pour autre chose que pour son usage prévu.
12. L'appareil n'est pas conçu pour être utilisé par ou à proximité des enfants.
13. L'utilisation d'accessoires amovibles non recommandés par le fabricant de l'appareil pourrait provoquer des blessures.
14. Pour réduire les risques de blessures personnelles et pour éviter d'endommager le mélangeur, le conteneur ou l'ensemble de coupe, N'introduisez PAS d'ustensiles dans le conteneur du mélangeur pendant son fonctionnement.
15. Ne stockez pas d'ustensiles de cuisine dans le conteneur, parce cela endommagerait le mélangeur dans le cas d'une mise en marche par inadvertance.
16. Pour éviter les risques de blessures personnelles graves, conservez vos mains hors du conteneur pendant le fonctionnement du mélangeur. Utilisez toujours le mélangeur avec le couvercle du conteneur en place.
17. Évitez le contact avec les pièces en mouvement.
18. Les lames sont tranchantes. Manipulez-les avec précaution.
19. Si les lames de l'ensemble de coupe se desserrent, interrompez immédiatement les opérations et remplacez l'ensemble de coupe. Ne tentez pas de réparer ou de resserrer l'ensemble de coupe.
20. Inspectez tous les jours le conteneur et l'ensemble de coupe. N'utilisez pas de conteneur cassé, ébréché ou fissuré. Vérifiez l'ensemble de coupe à la recherche de lame cassée, ébréchée ou usée. N'utilisez pas de lames de coupe cassées, desserrées ou craquelées.
21. N'utilisez pas l'appareil à l'extérieur.
22. Cet appareil est conçu pour de courtes périodes d'exploitation, avec une durée de fonctionnement moyenne de 3 minutes.
23. Ne laissez pas le mélangeur sans surveillance pendant son fonctionnement.
24. Pour éviter d'endommager le mélangeur, le conteneur ou l'ensemble de coupe, NE déplacez PAS ou NE secouez PAS le mélangeur pendant son fonctionnement. Si votre mélangeur s'arrête de mélanger alors qu'il est en marche, mettez le mélangeur à OFF (arrêt), enlevez le conteneur de la base, enlevez le couvercle du conteneur et utilisez une spatule étroite en caoutchouc pour pousser le mélange vers l'ensemble de coupe.
25. Lors du mélange de liquides chauds, ôtez la pièce centrale du couvercle en deux éléments. Les liquides chauds peuvent repousser le couvercle du bocal pendant le mélange. Pour prévenir d'éventuelles brûlures : ne remplissez pas le bocal au-delà du niveau 1 quart (1 litre). Avec la protection d'un gant antichaleur ou d'un torchon épais, placez une main au-dessus du couvercle. Tenez éloignées du couvercle les parties du corps dont la peau est exposée. Commencez le mélange à petite vitesse.
26. N'utilisez pas l'appareil avec une prise ou un cordon d'alimentation endommagé, ou après des dysfonctionnements de l'appareil, ou s'il est tombé ou endommagé de quelque manière que ce soit. Adressez-vous au « Service technique » à 866-285-1087 ou 910-693-4277 pour en savoir plus sur l'examen, les réparations, les réglages électriques ou mécaniques.

**– CONSERVEZ CES INSTRUCTIONS –**

## Symboles d'alerte sécurité

Les symboles d'alerte sécurité suivants sont utilisés tout au long de ce manuel pour vous prévenir des risques décrits ci-dessous.

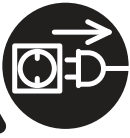

**Risque d'électrocution**  
Débranchez l'alimentation avant un nettoyage de la base du mélangeur.  
Le non-respect de ces consignes peut provoquer la mort ou une électrocution.



**Risque d'électrocution**  
Branchez l'appareil à une prise avec mise à la terre.  
Ne supprimez pas la mise à la terre.  
N'utilisez pas d'adaptateur.  
N'utilisez pas de rallonge électrique.  
Le non-respect de ces consignes peut provoquer la mort, un incendie ou une électrocution.



**Risque de coupure**  
Placez toujours le couvercle sur le conteneur lors du mélange d'une préparation.  
Ne mettez pas les mains, des cuillères ou d'autres ustensiles dans le conteneur pendant la préparation d'un mélange.  
Le non-respect de ces consignes peut provoquer des fractures, des coupures ou d'autres blessures.



**Risque de brûlure**  
Soyez très prudents lors du mélange de contenus brûlants.  
Le non-respect de ces consignes peut provoquer des brûlures.

## Désinfection

Désinfectez l'appareil en utilisant 1 cuillère à soupe (15 ml) d'eau de Javel par gallon (3,8 litres) d'eau propre et froide (60°F/16°C), mélangés selon les instructions du flacon d'eau de Javel.

1. Remplissez le conteneur de la solution de désinfection, remplacez le couvercle et le bouchon de remplissage, puis mettez en marche à vitesse LOW (1) pendant 2 minutes. Videz le conteneur.
2. Essuyez l'extérieur avec un chiffon doux imprégné de la solution de désinfection.
3. Plongez le couvercle et le bouchon de remplissage dans la solution de désinfection pendant 2 minutes.
4. Remplacez le conteneur sur sa base et mettez en marche à vitesse HIGH (2) pendant 2 secondes pour enlever toute humidité sur l'ensemble de la coupe.
5. **Lorsque l'appareil est prêt à fonctionner**, rincez-le à l'eau courante.

# Service Technique

Pour obtenir de l'aide ou des pièces de rechange, appelez notre Service technique au :  
866-285-1087 ou 910-693-4277

De 08h00 à 17h00 HNE, du lundi au vendredi  
[www.commercial.hamiltonbeach.com](http://www.commercial.hamiltonbeach.com)

## Pièces de réchange

Les pièces suivantes s'usent normalement et doivent être remplacées au moins une fois par an.  
Nous vous recommandons d'avoir en réserve un récipient et un mécanisme de coupe de rechange.

Description de la pièce	Numéro de pièce
Récipient en polycarbonate de 44 on. (1,3 L)	6126-250
Récipient en acier inoxydable de 32 on. (0,95 L)	6126-250S
Ensemble de coupe (embrayage en caoutchouc)	98250

# Pièces et caractéristiques

Les pièces et caractéristiques du mélangeur HBB250 et HBB250S sont indiquées sur cette page. Familiarisez-vous bien avec toutes les pièces et caractéristiques avant d'utiliser votre mélangeur.

Votre mélangeur est conçu pour mélanger des breuvages.

**Remarque :** Le mélangeur n'est pas conçu pour broyer de la glace. Les glaçons provenant de la plupart des machines à glaçons peuvent être ajoutés aux ingrédients liquides dans le mélangeur pour préparer les daiquiris ou cocktails semblables.

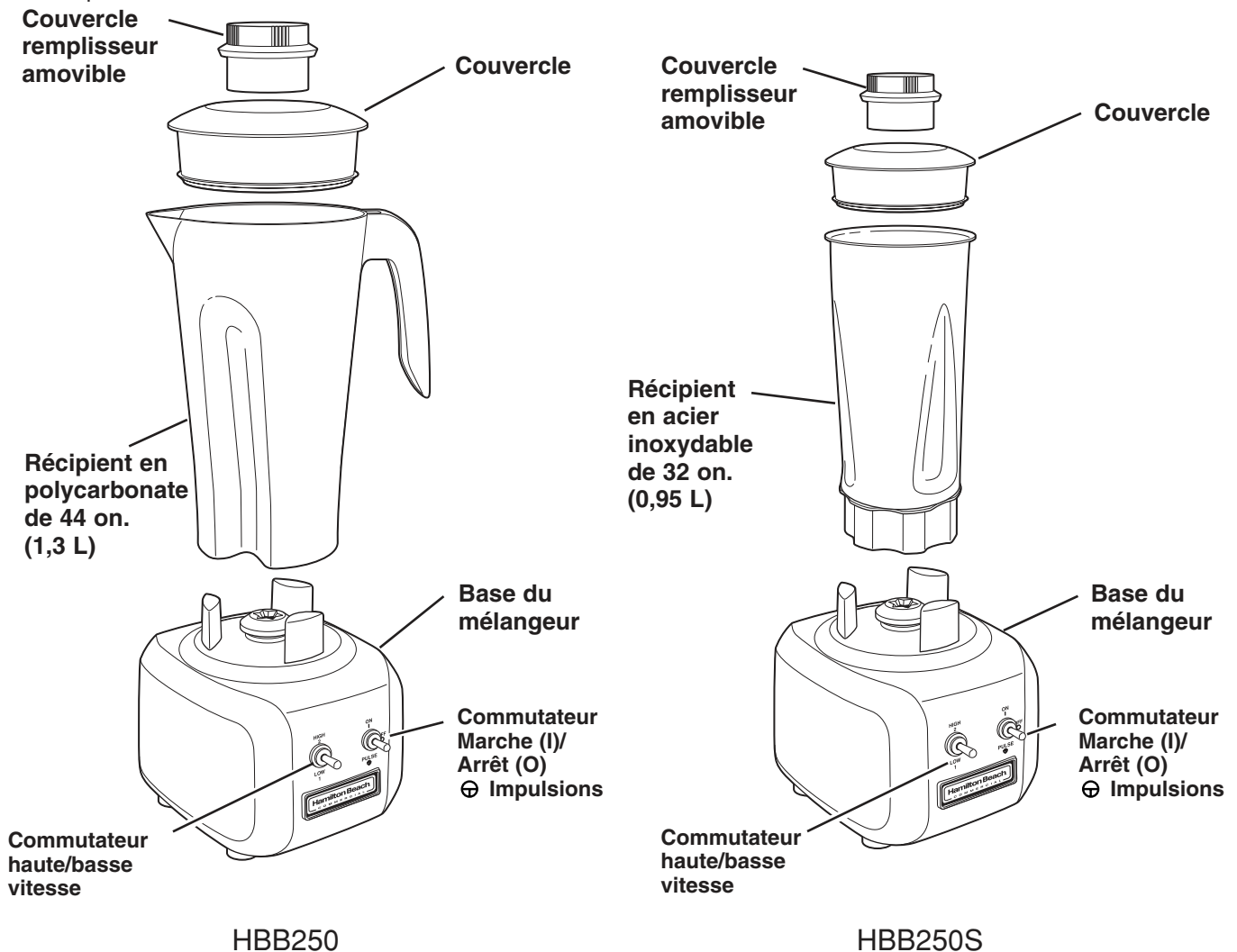

# Besoins de courant

Utilisez une prise de circuit à fusible pour le mélangeur. Selon le modèle de votre mélangeur, la fiche sera semblable à l'une des illustrations suivantes :

120 VCA, 60Hz

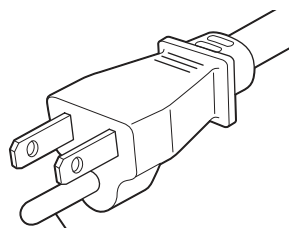

Broche de mise à la terre

230 VCA, 50Hz

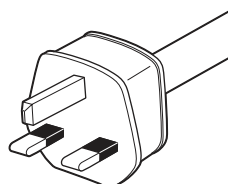

230 VCA 50Hz

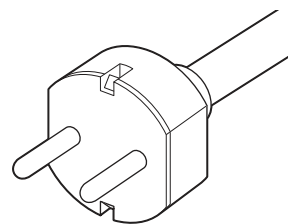

## Fonctionnement du mélangeur – Guide de départ rapide

1. Lisez les instructions et les avertissements relatifs à la sécurité avant tout usage.
2. Placez le mélangeur sur une surface horizontale et sèche.
3. Assurez-vous que le commutateur de moteur soit en position OFF (arrêt) (O). Branchez le mélangeur dans une prise électrique à trois trous, mise à la terre.
4. Mettez le récipient sur la base avec les ingrédients et le couvercle en place.
5. Réglez les boutons de contrôle à votre choix..
6. Placez le commutateur de marche en position I (marche).

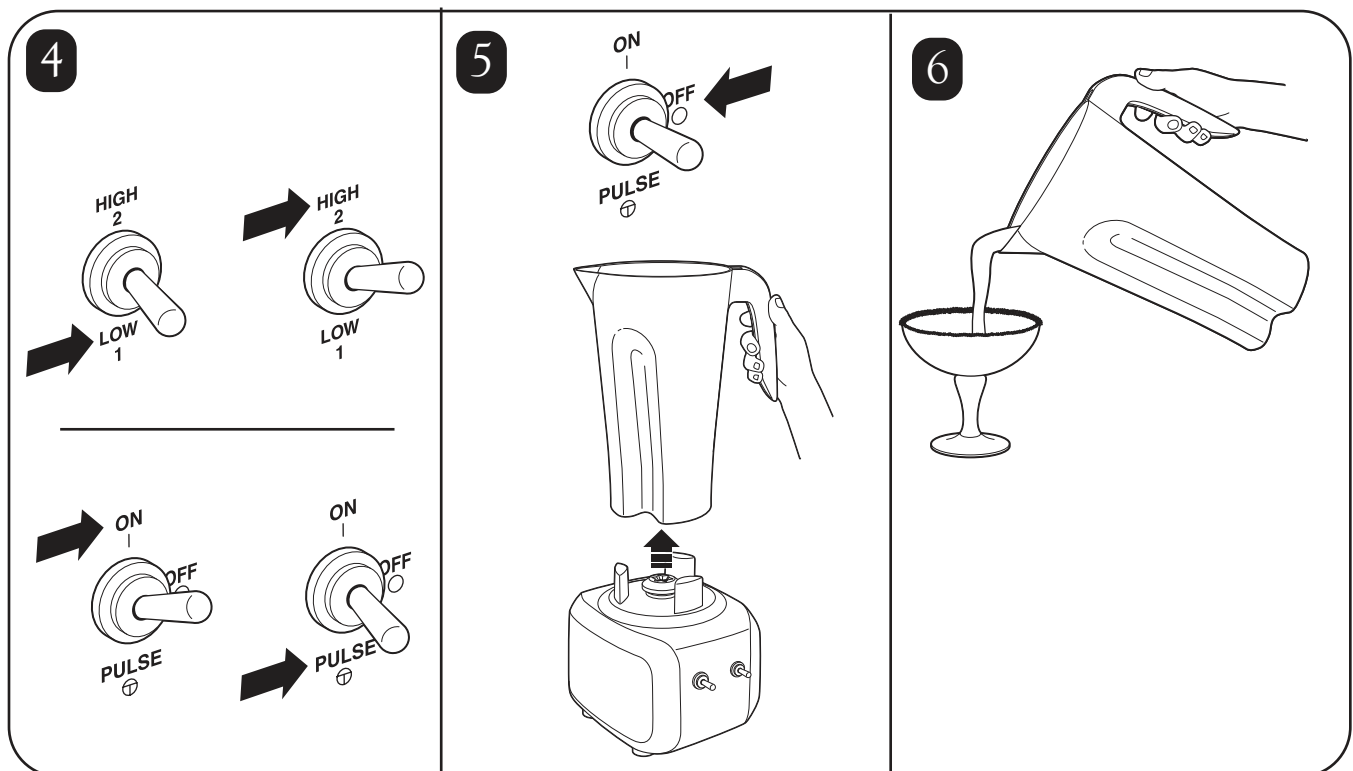
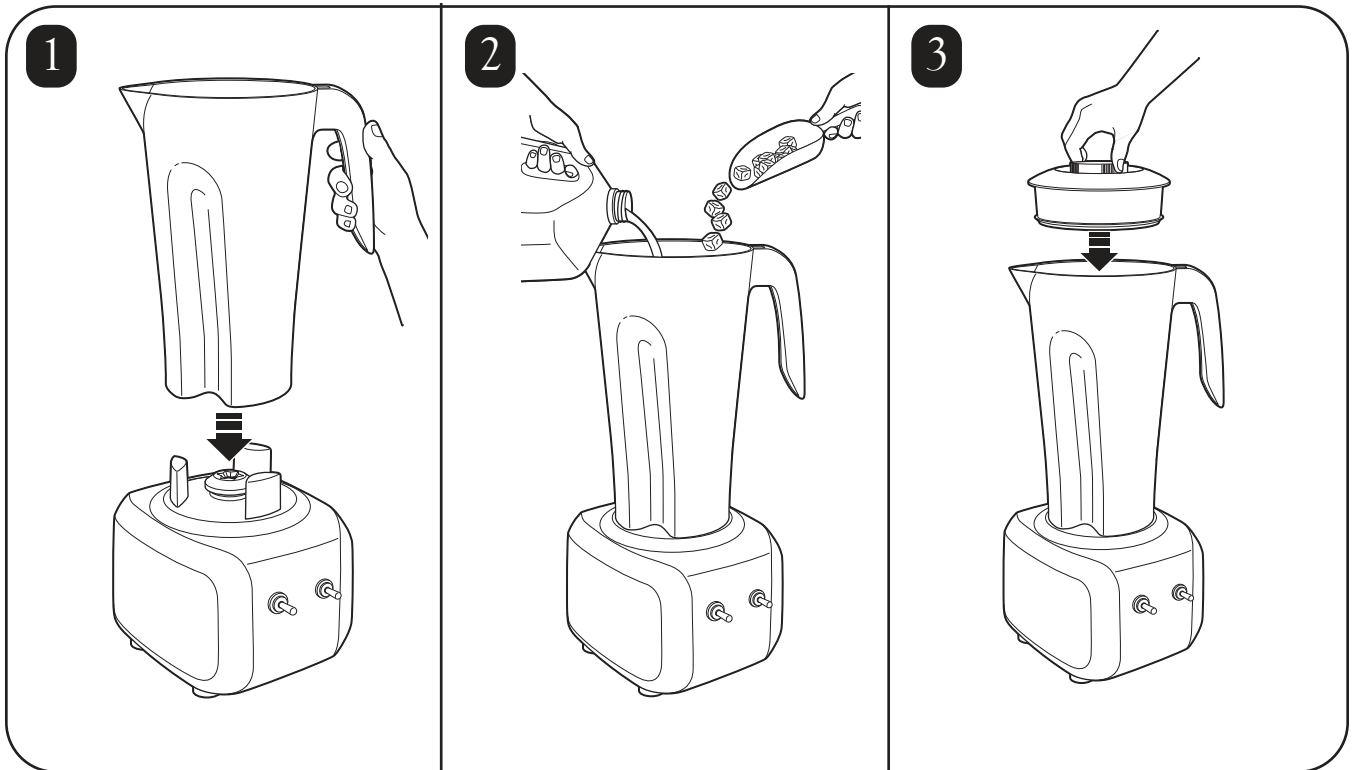
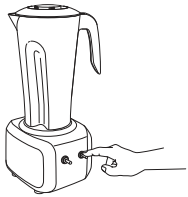



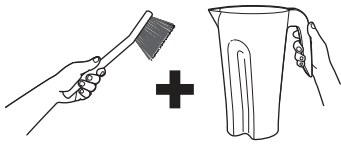

<p><b>1</b></p>	<p><b>2</b></p>	<p><b>3</b></p>
-----------------	-----------------	-----------------

<p><b>4</b></p>	<p><b>5</b></p>	<p><b>6</b></p>
-----------------	-----------------	-----------------

# Pour enlever le mécanisme de coupe

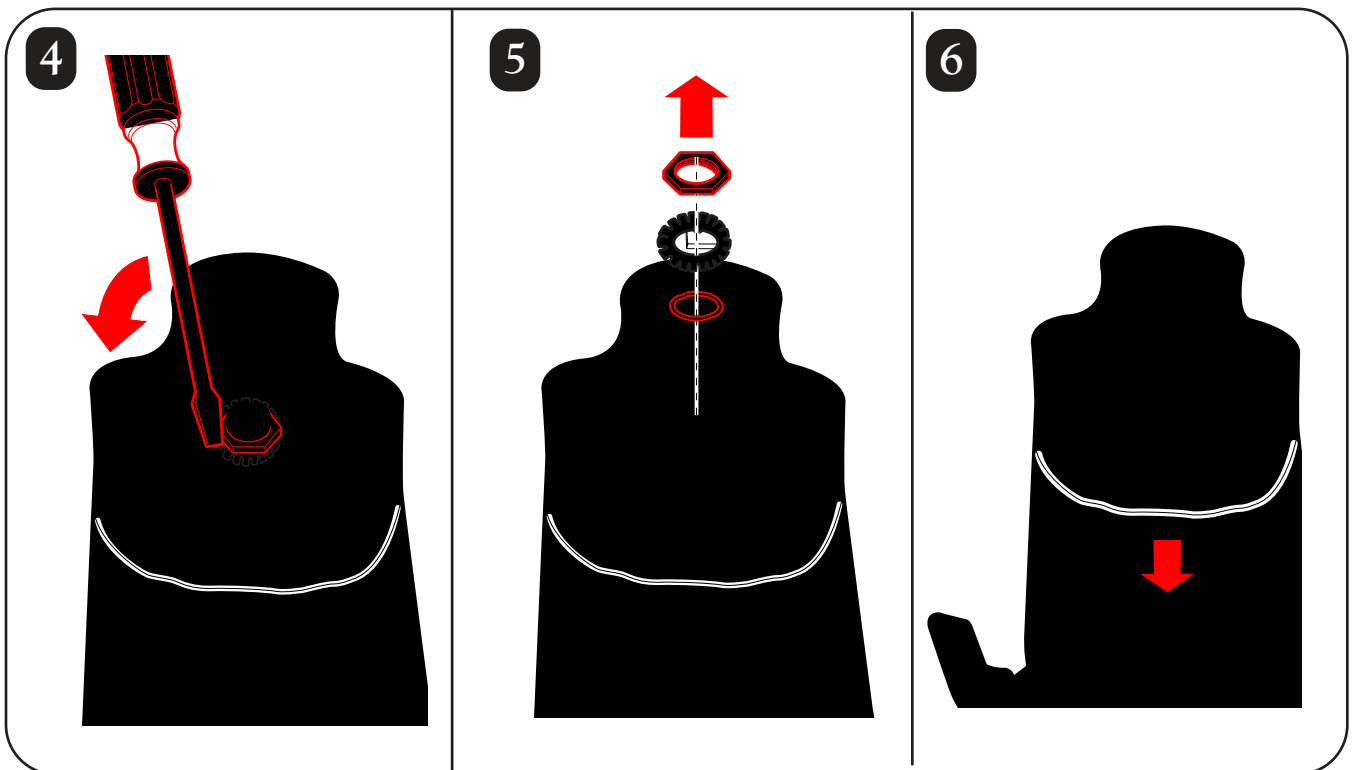
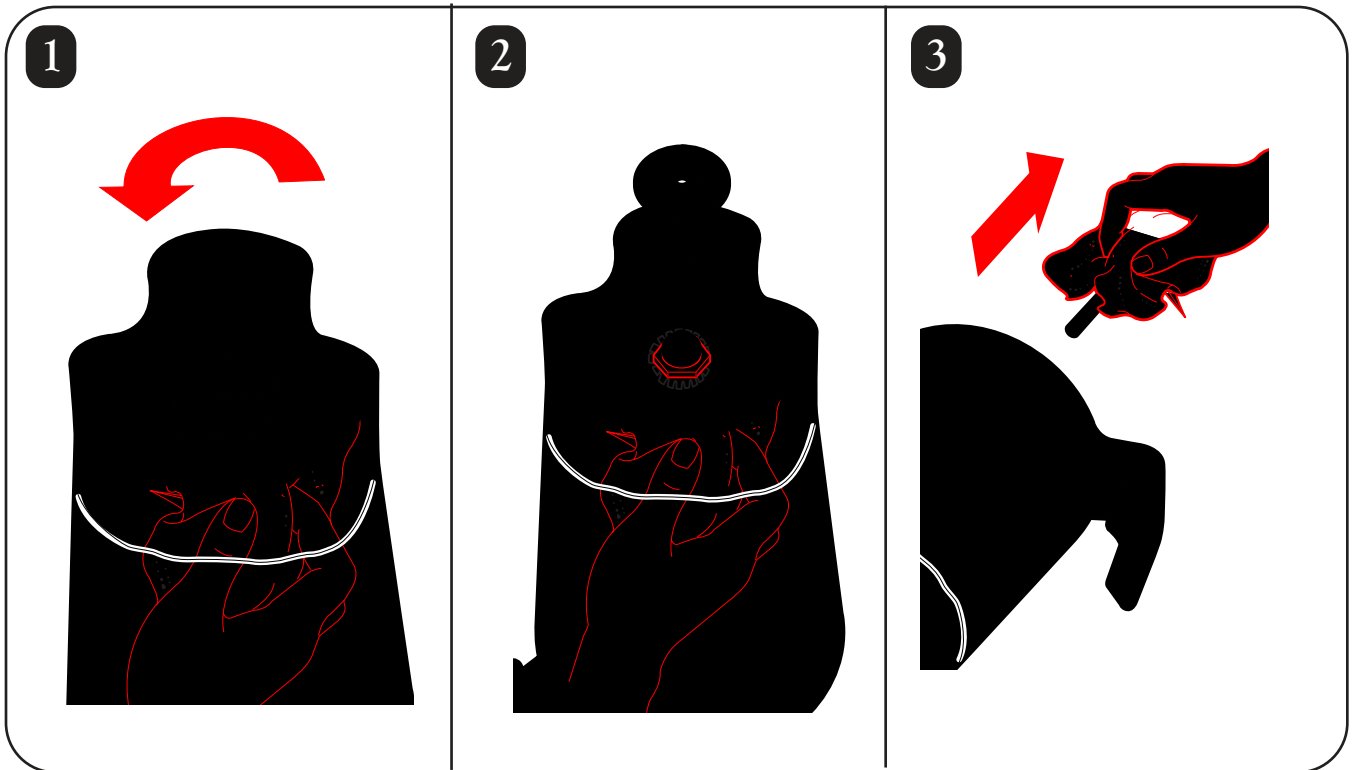

# Pour installer le nouveau mécanisme de coupe

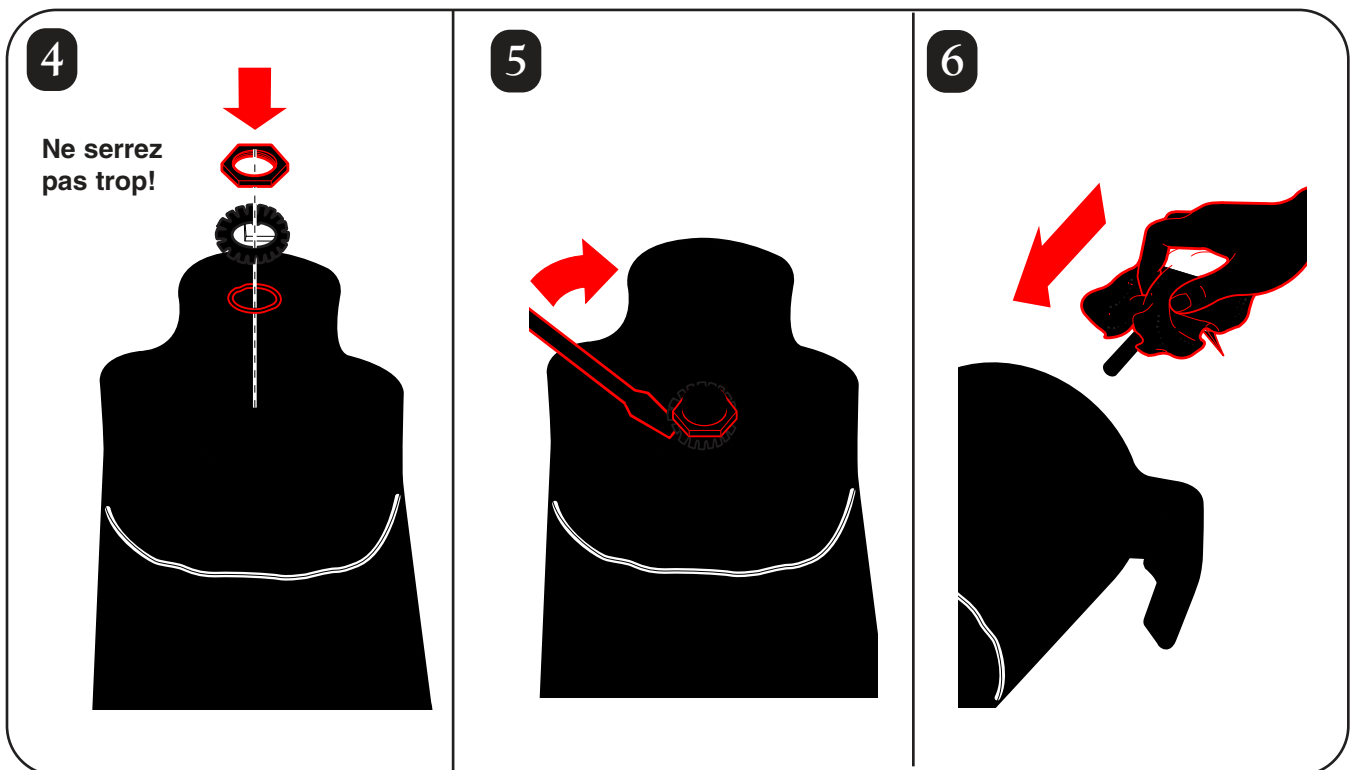
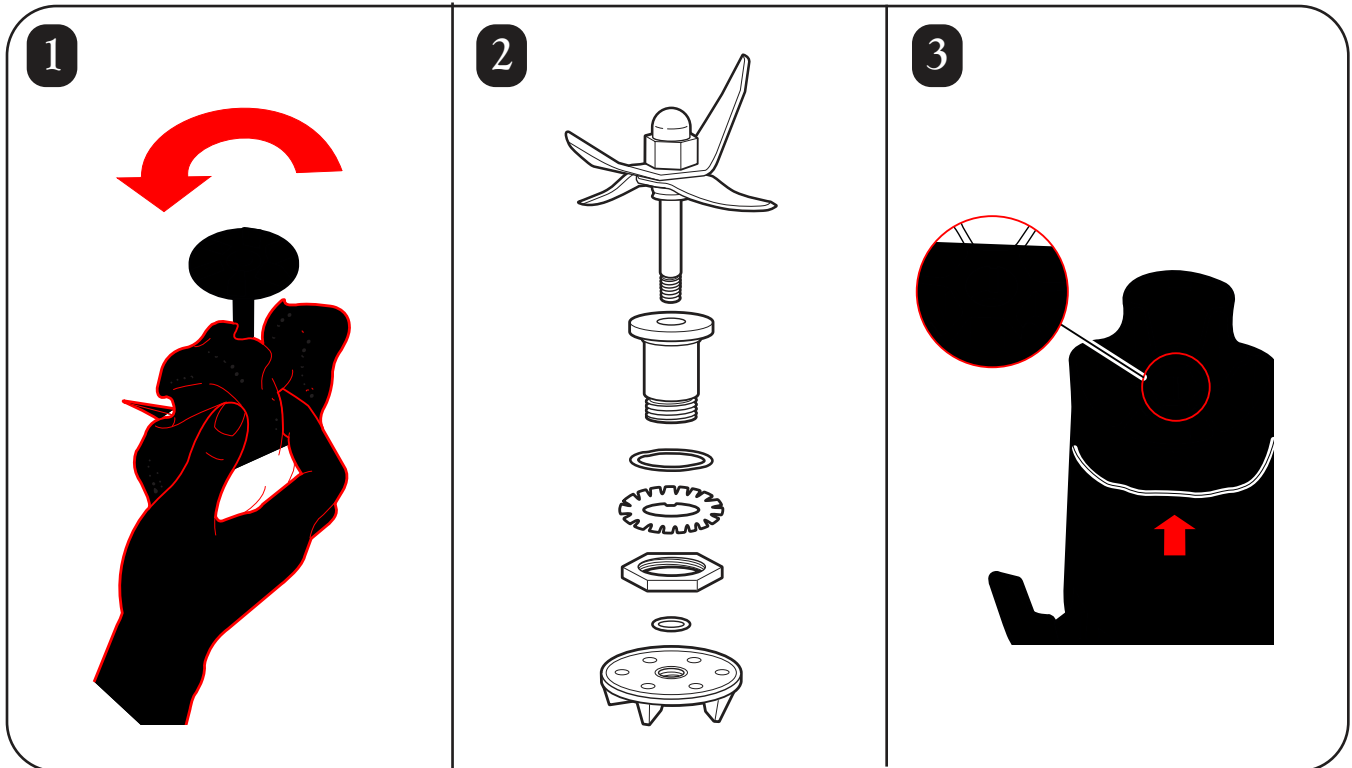

# Pour installer le nouveau mécanisme de coupe (cont.)

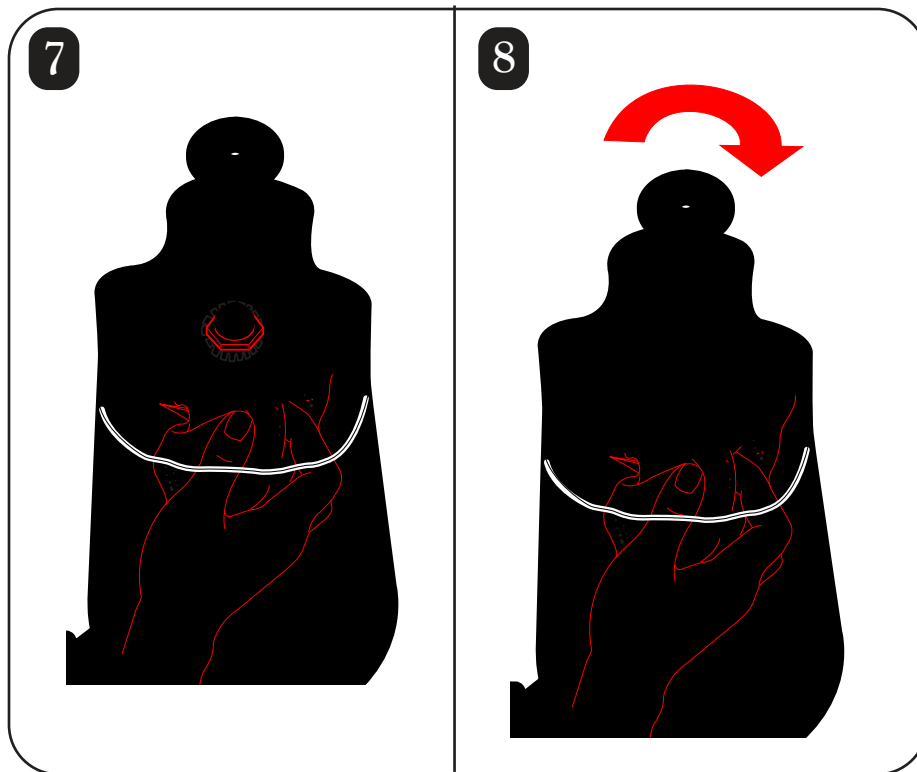

## Entretien

Inspectez le mélangeur et ses pièces et remplacez comme suit :

Chaque jour	Débranchez le mélangeur et enlevez le récipient de sa base, puis vérifiez que le récipient et le mécanisme de coupe n'ait pas de lame usée, ébréchée, cassée ou lâche. Remplacez le cas échéant. Si les lames sont lâches, arrêtez-vous d'utiliser immédiatement votre mélangeur et remplacez les lames. N'essayez jamais de réparer ou de resserrer le mécanisme de coupe. Consultez « Pièces de rechange ».
Chaque semaine	Débranchez votre mélangeur, puis vérifiez que l'isolement du cordon d'alimentation et la fiche électrique ne soient pas fendus. Consultez « Service technique » pour réparer ou remplacer. Enlevez le récipient de la base du mélangeur. Inspectez le mécanisme de coupe en faisant tourner à la main le côté mécanique du mécanisme de coupe. Il devrait tourner librement. Autrement, remplacez le mécanisme de coupe. Consultez la section « Remplacement du mécanisme de coupe ».

# En cas de panne

Le problème . . .	La solution . . .
Le mélangeur ne se met pas en marche ou s'arrête en fonctionnement et aucun voyant lumineux n'est allumé sur le panneau de contrôle.	<ul style="list-style-type: none"><li>• Assurez-vous que le bouton de mise en marche est en position marche (ON) (1).</li><li>• Vérifiez que la fiche de votre appareil soit bien enfoncée dans une prise électrique du bon voltage et fréquence.</li><li>• Vérifiez qu'un fusible n'ait pas sauté ou un disjoncteur n'ait pas basculé.</li><li>• Si le moteur surchauffe, débranchez le mélangeur et laissez-le moteur refroidir pendant que 15 minutes. Rebranchez le mélangeur après 15 minutes et recommencez le fonctionnement normal.</li></ul>
Les ingrédients ne se mélangent pas bien.	<ul style="list-style-type: none"><li>• Vérifiez d'ajouter suffisamment de liquide aux ingrédients. Le mélange doit être liquide et doit couler.</li><li>• Les morceaux solides sont trop grands.</li><li>• Le récipient est trop plein. Ne dépassez jamais la marque la plus élevée.</li><li>• Les lames du mécanisme de coupe ne sont pas aiguisées ou sont endommagées. Inspectez le récipient et le mécanisme de coupe chaque jour. Remplacez le mécanisme de coupe au moins chaque année ou plus souvent si les lames semblent endommagées ou usées.</li><li>• Vérifiez que le mécanisme de coupe soit bien placé.</li><li>• Choisissez la vitesse pour créer un mélange liquide.</li></ul>

## Garantie du produit

Ce texte de garantie annule et remplace toute autre garantie concernant le produit

### Garantie limitée

Ce produit est garanti contre tout vice de matériau et de main-d'œuvre pendant une période de deux (2) ans pour les pièces et pour la main-d'œuvre à partir de la date d'achat original, sauf ce qui est noté ci-dessous. Pendant cette période, nous réparerons ou remplacerons ce produit, à notre choix.

LA PRÉSENTE GARANTIE EST AU LIEU DE TOUTE AUTRE GARANTIE OU CONDITION, EXPRIMÉE OU IMPLIQUÉE, ÉCRITE OU ORALE, Y COMPRIS SANS LIMITES, Y COMPRIS TOUTE GARANTIE STATUTAIRE OU CONDITION DE QUALITÉ MARCHANDE OU DE CONVENANCE À UN OBJET PARTICULIER. TOUTE RESPONSABILITÉ EST EXPRESSÉMENT LIMITÉE À UN MONTANT ÉGAL AU PRIX D'ACHAT PAYÉ ET TOUTES LES RÉCLAMATIONS POUR DOMMAGES SPÉCIAUX, INCIDENTS ET CONSÉQUENTS SONT PAR LA PRÉSENTE EXCLUES. Il n'y a aucune garantie sur les pièces qui sont susceptibles de s'user, y compris, sans s'y limiter : (brosses de moteur, contenant et ensemble de coupe, embrayages, écouvillons, entonnoirs, coupe en acier inoxydable, agitateurs, carafes, etc.). Cette garantie ne s'étend qu'à l'acheteur original et ne couvre pas tout état résultant occasionnée par un mauvais traitement, un mauvais usage, de la négligence, une réparation non autorisée ou un usage non conforme aux directions imprimées. Utilisez toujours ce produit conformément aux instructions imprimées. Cette garantie vous donne des droits juridiques spécifiques et vous pouvez aussi avoir d'autres droits juridiques qui varient selon l'État ou la province. Certains États ne permettent pas de limites sur les garanties implicites ou les dommages spéciaux, incidents ou conséquents, si bien que les limites du présent document peuvent ne pas s'appliquer à vous.

Si vous avez une réclamation sous cette garantie, veuillez contacter notre **DÉPARTEMENT DU SERVICE TECHNIQUE au 1-866-285-1087 ou au 910-693-4277**. (pour accélérer le service, préparez les numéros de modèle, de série et de type pour le téléphoniste qui vous aidera). Vous devez présenter une preuve raisonnable d'achat, autrement la date d'entrée en vigueur de la garantie sera basée sur la date de fabrication plus quatre-vingt-dix (90) jours. Vous êtes responsable de payer les frais d'envoi et de manutention quand vous nous renvoyez l'appareil.

Hamilton Beach/Proctor-Silex, Inc.  
Commercial Technical Service  
261 Yadkin Road  
Southern Pines, NC 28387

# Seguridad de la licuadora

**IMPORTANTE:** Este manual de operaciones debe analizarse con todos los operadores del equipamiento como parte del programa de capacitación de los operadores.

## INSTRUCCIONES DE SEGURIDAD IMPORTANTES

**ADVERTENCIA** – Cuando se usen artefactos eléctricos, siempre deben seguirse precauciones básicas de seguridad, incluyendo las siguientes:

1. Lea el Manual de operaciones antes de utilizar la licuadora. Mantenga el Manual de Operaciones a mano.
2. Enchufe en un tomacorriente de 3 clavijas con conexión a tierra.
3. No quite la clavija de conexión a tierra.
4. No utilice un adaptador.
5. No utilice un cable de extensión.
6. Desconecte la energía antes de limpiar o efectuar un servicio.
7. Para reducir el riesgo de lesiones personales, desenchufe el cable del tomacorriente cuando no esté en uso y antes de colocar y quitar piezas.
8. Para evitar el peligro de descargas eléctricas, no sumerja el cable, el enchufe o la base de la licuadora en agua u otro líquido.
9. No rocíe la base con un pistola aspersora de alta presión.
10. Debe tenerse mucho cuidado cuando se traslade un artefacto que contenga aceite caliente u otros líquidos calientes.
11. Sólo utilice el artefacto sólo con el objetivo para el que fue diseñado.
12. El artefacto no fue diseñado para que lo usen niños o cerca de ellos.
13. El uso de accesorios no recomendados por el fabricante del artefacto puede provocar lesiones.
14. Para reducir el riesgo de lesiones personales y para evitar daños a la licuadora o recipiente y montaje de corte, NO introduzca utensilios dentro de la licuadora mientras la está utilizando.
15. No guarde utensilios de cocina en el recipiente porque la licuadora puede dañarse si alguien la enciende sin darse cuenta.
16. Para evitar la posibilidad de lesiones personales graves, mantenga las manos fuera de la licuadora mientras la utiliza. Siempre utilice la licuadora con la tapa del recipiente en su lugar.
17. Evite el contacto con las piezas en movimiento.
18. Las cuchillas son filosas. Manéjela con cuidado.
19. Si las cuchillas del montaje están sueltas, deje de usar el artefacto de inmediato y cambie el montaje de corte. No intente reparar o ajustar el montaje de corte.
20. Inspeccione el contenedor y montaje de corte diariamente. No use un recipiente roto, saltado o quebrado. Verifique que las cuchillas no estén desgastadas, quebradas o rotas. No utilice cuchillas de corte rotas o quebradas.
21. No lo utilice al aire libre.
22. Este artefacto está concebido para un funcionamiento corto, con un tiempo de funcionamiento nominal de 3 minutos.
23. No deje la licuadora sin atención mientras se encuentra en funcionamiento.
24. Para evitar daños a la licuadora, recipiente o montaje de corte, NO mueva o desplace la licuadora mientras está en funcionamiento. Si la acción de licuado se detiene durante la operación, APAGUE la licuadora, remueva la recipiente de la base, remueva la tapa de la recipiente, y use una espátula de goma fina para empujar la mezcla hacia el montaje de corte.
25. Cuando desee licuar líquidos calientes, quite la pieza central de la tapa de dos piezas. Los líquidos calientes pueden hacer saltar la tapa durante el licuado. Para prevenir posibles quemaduras: No supere el nivel de 1 cuarto de galón (1 litro) del recipiente de la licuadora. Con la protección de un guante de cocina o una toalla gruesa, coloque una mano sobre la tapa. Mantenga la piel expuesta lejos de la tapa. Comience a licuar en la velocidad más baja.
26. No utilice ningún artefacto con un cable o enchufe dañados, o después de que el artefacto haya funcionado mal o haya sufrido caídas o daños. Llame al número de Servicio Técnico, **866-285-1087** o **910-693-4277**, para instrucciones o examen, reparación o ajuste eléctrico o mecánico.

– **GUARDE ESTAS INSTRUCCIONES** –

## Símbolos de Alerta de seguridad

Los siguientes símbolos de alerta de seguridad se usan a lo largo de este manual para alertarle sobre los riesgos de seguridad descritos más abajo.



**Peligro de descarga eléctrica**  
Desconecte la energía antes de limpiar la base de la licuadora.  
No seguir estas instrucciones puede provocar la muerte o una descarga eléctrica.



**Peligro de quemaduras**  
Siempre tenga cuidado al licuar contenidos calientes.  
No seguir estas instrucciones puede provocar quemaduras.



**Peligro de descarga eléctrica**  
Enchufe en un tomacorriente con conexión a tierra.  
No quite la conexión a tierra.  
No utilice un adaptador.  
No utilice un cable de extensión.  
No seguir estas instrucciones puede provocar la muerte, un incendio o una descarga eléctrica.



**Peligro de cortaduras**  
Siempre coloque la tapa en el recipiente cuando esté licuando.  
No coloque sus manos, cucharas u otros utensilios en el recipiente cuando esté licuando.  
No seguir estas instrucciones puede provocar quebraduras, cortes u otras lesiones.

## Desinfección

Desinfecte utilizando 1 cucharada (15 ml) de lejía doméstica por 1 galón (3.8 litros) de agua limpia y fría (60°F/16°C), mezclada de acuerdo con las instrucciones de la lejía.

1. Llene el recipiente con la solución desinfectante, vuelva a colocar la tapa y tapa de llenado y haga funcionar a velocidad BAJA durante 2 minutos. Vacíe el recipiente.
2. Limpie la parte exterior con un paño suave humedecido con solución desinfectante.
3. Sumerja la tapa y la tapa de llenado en la solución desinfectante durante 2 minutos.
4. Coloque el recipiente vacío en la base y haga funcionar a velocidad ALTA durante 2 segundos para remover la humedad del montaje de corte.
5. **Cuando esté lista para usar**, enjuague con agua limpia.

# Servicio Técnico

Para asistencia o piezas de repuesto, llame a nuestro número de Servicio Técnico:

866-285-1087 o 910-693-4277

8 a.m. – 5:00 p.m. EST Lunes – Viernes

[www.commercial.hamiltonbeach.com](http://www.commercial.hamiltonbeach.com)

## Piezas de Repuesto

Los siguientes componentes están sujetos a desgaste y deben cambiarse por lo menos una vez al año. Recomendamos conservar un recipiente contenedor y cuchillas siempre a mano.

Descripción de la Pieza	Número de Pieza
Contenedor de policarbonato de 44 oz. (1,30 L)	6126-250
Contenedor de acero inoxidable de 32 oz. (0,95 L)	6126-250S
Conjunto de corte (Embrague de caucho)	98250

# Piezas y Características

Las piezas y características de las licuadoras HBB250 y HBB250S pueden verse en esta página. Familiarícese con todas las piezas y características antes de utilizar su licuadora.

Su licuadora está diseñada para licuar y mezclar bebidas.

**Nota:** la licuadora no está diseñada para triturar hielo. Los cubitos hechos en la mayoría de las máquinas de hielo pueden agregarse a ingredientes líquidos dentro de la licuadora para hacer daiquiris o tragos similares.

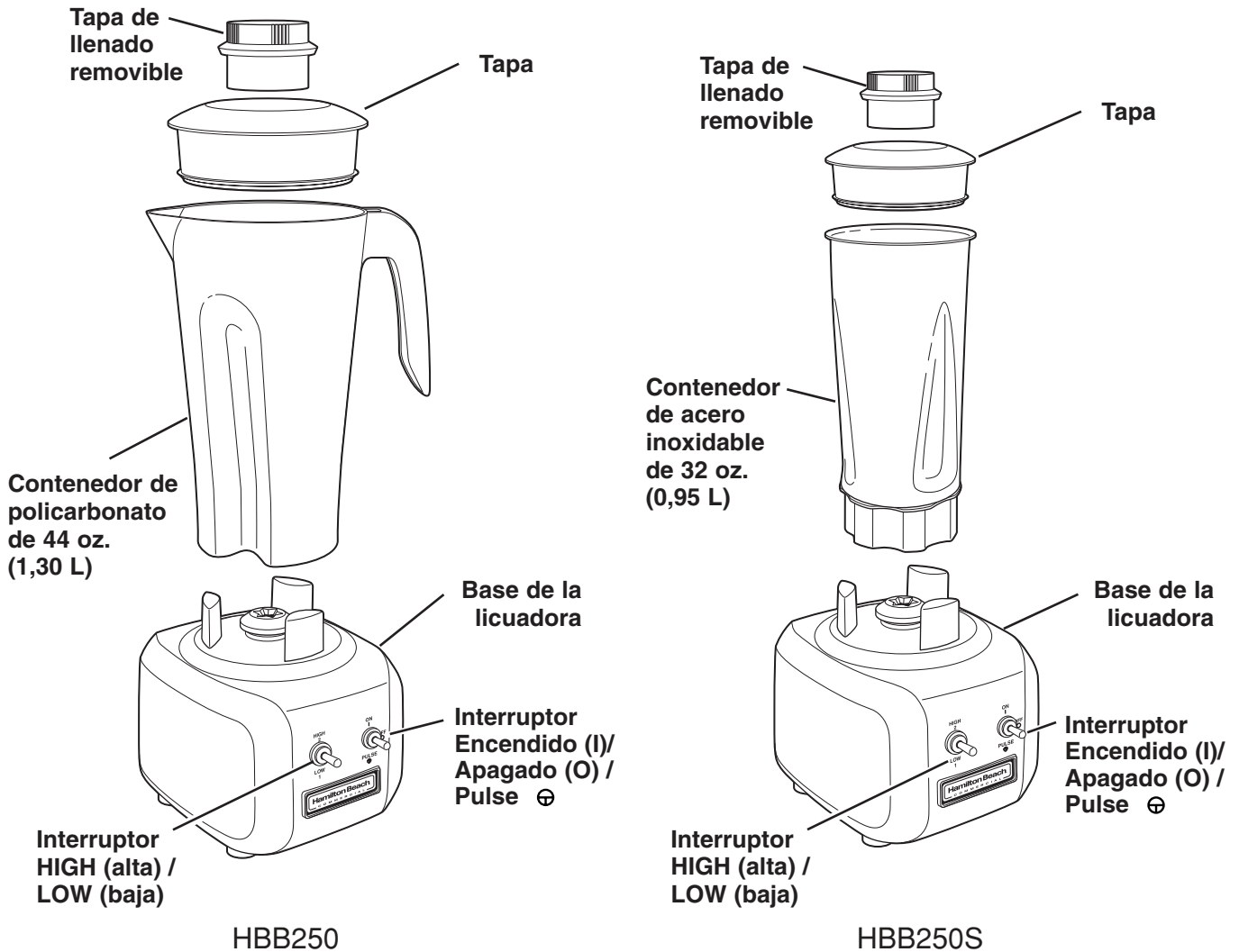



# Requerimientos de energía

Utilice un tomacorriente eléctrico con fusibles para la licuadora. Dependiendo del modelo de su licuadora, el enchufe se verá así para cumplir con los requerimientos de energía:

120 VAC, 60Hz

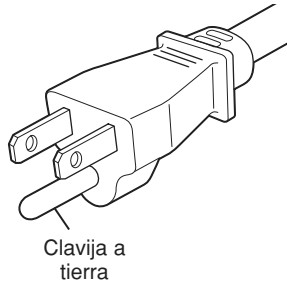

230 VAC, 50Hz

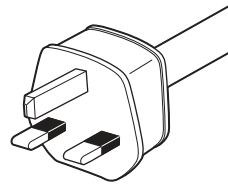

230 VAC, 50Hz

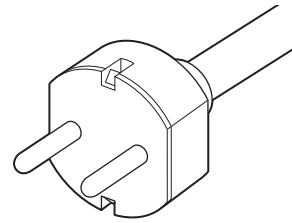

## Operación de la licuadora – Guía de inicio rápido

1. Antes de comenzar el uso, lea las Instrucciones Importantes de Seguridad y las Advertencias.
2. Coloque la licuadora en una superficie seca y nivelada.
3. Asegúrese de que el interruptor de energía está en la posición **O** (apagado). Conecte la licuadora en un tomacorriente conectado a tierra.
4. Coloque la jarra en la base con los ingredientes y la tapa de la jarra colocada.
5. Escoja los controles de su preferencia.
6. Mueva el interruptor a la posición **I** (encendido).

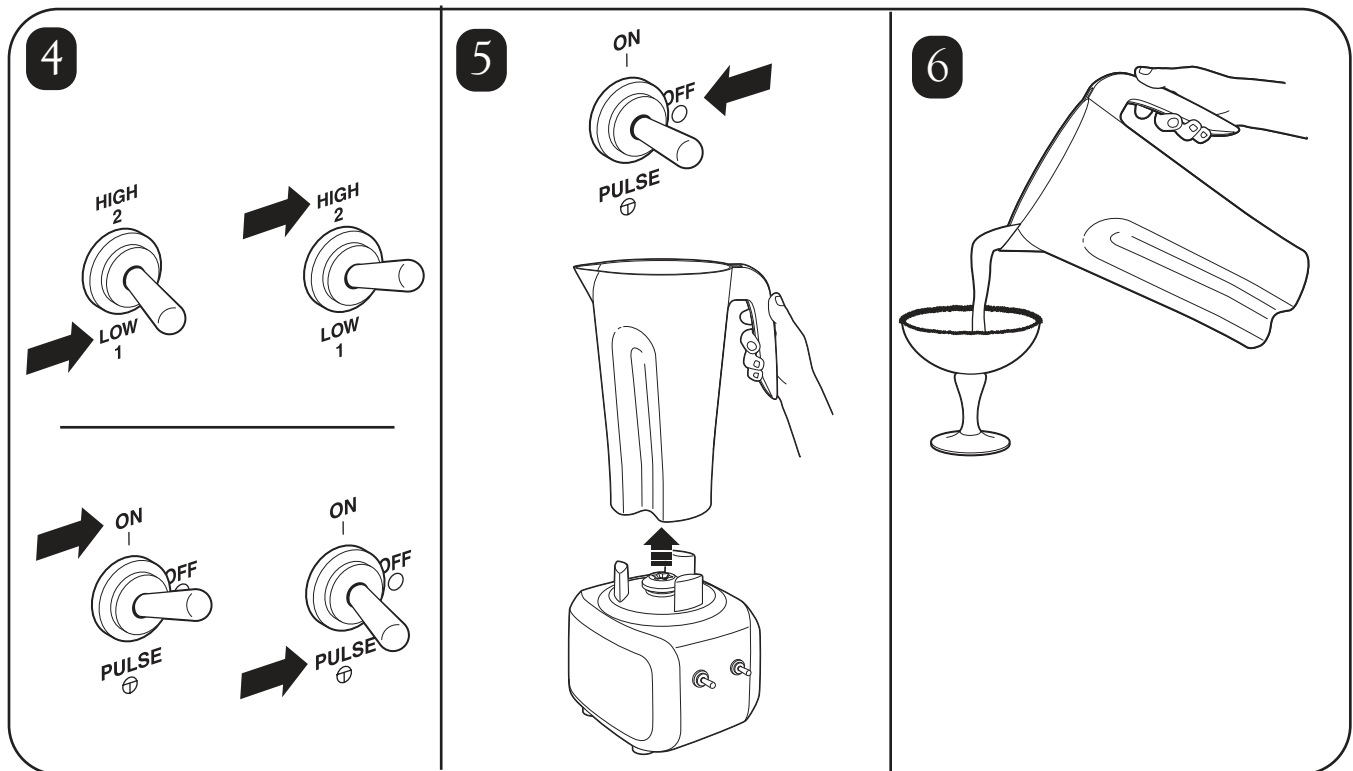
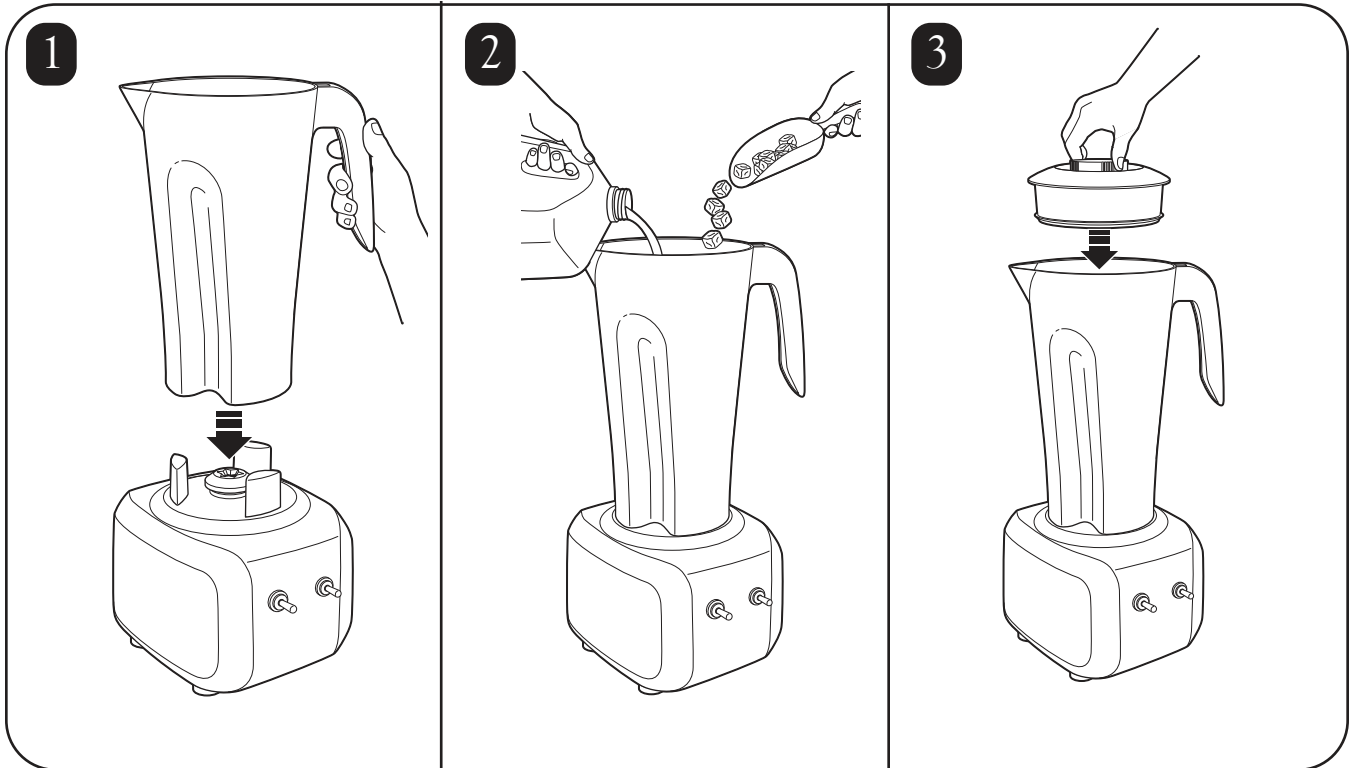
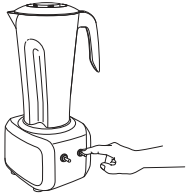

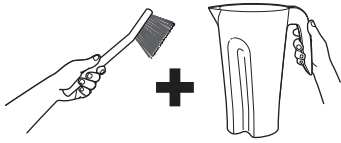

<p>1</p>	<p>2</p>	<p>3</p>
----------	----------	----------

<p>4</p>	<p>5</p>	<p>6</p>
----------	----------	----------

# Como quitar el montaje de cuchillas

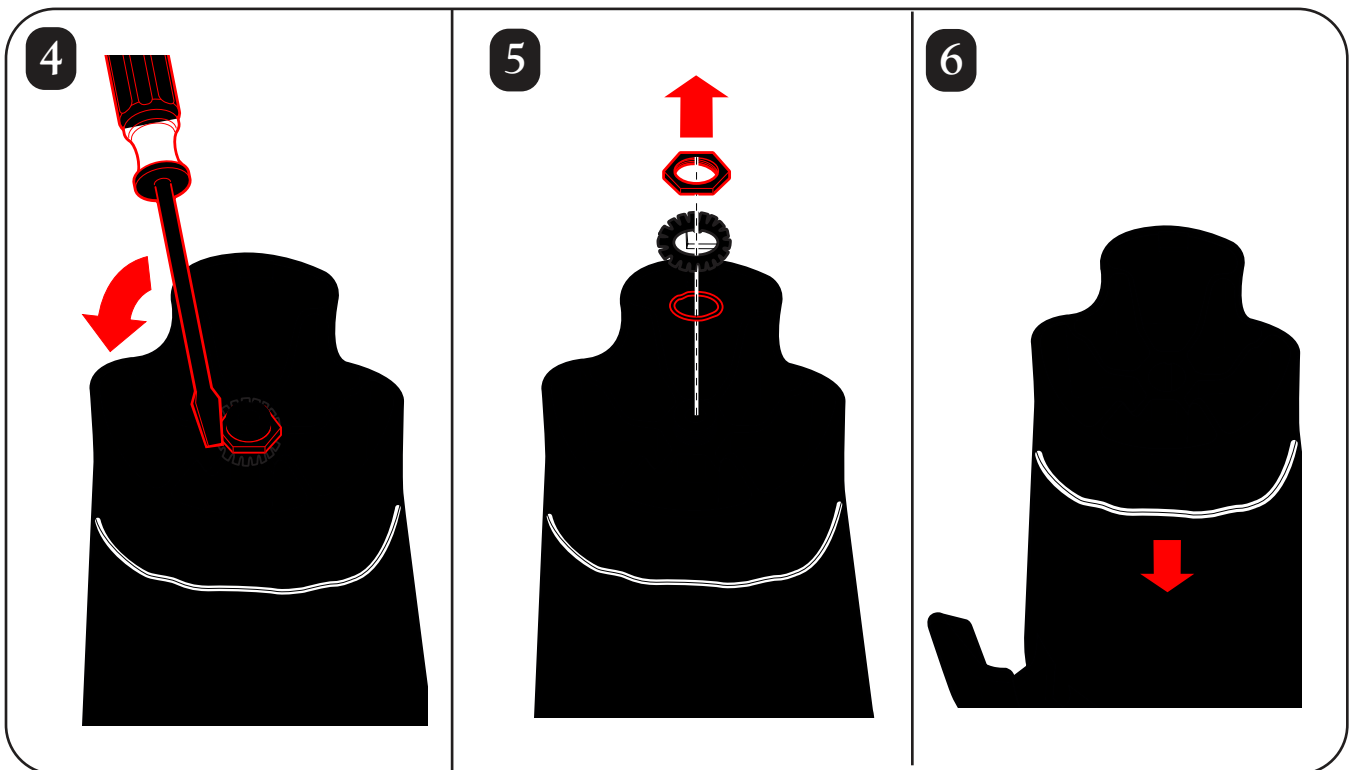
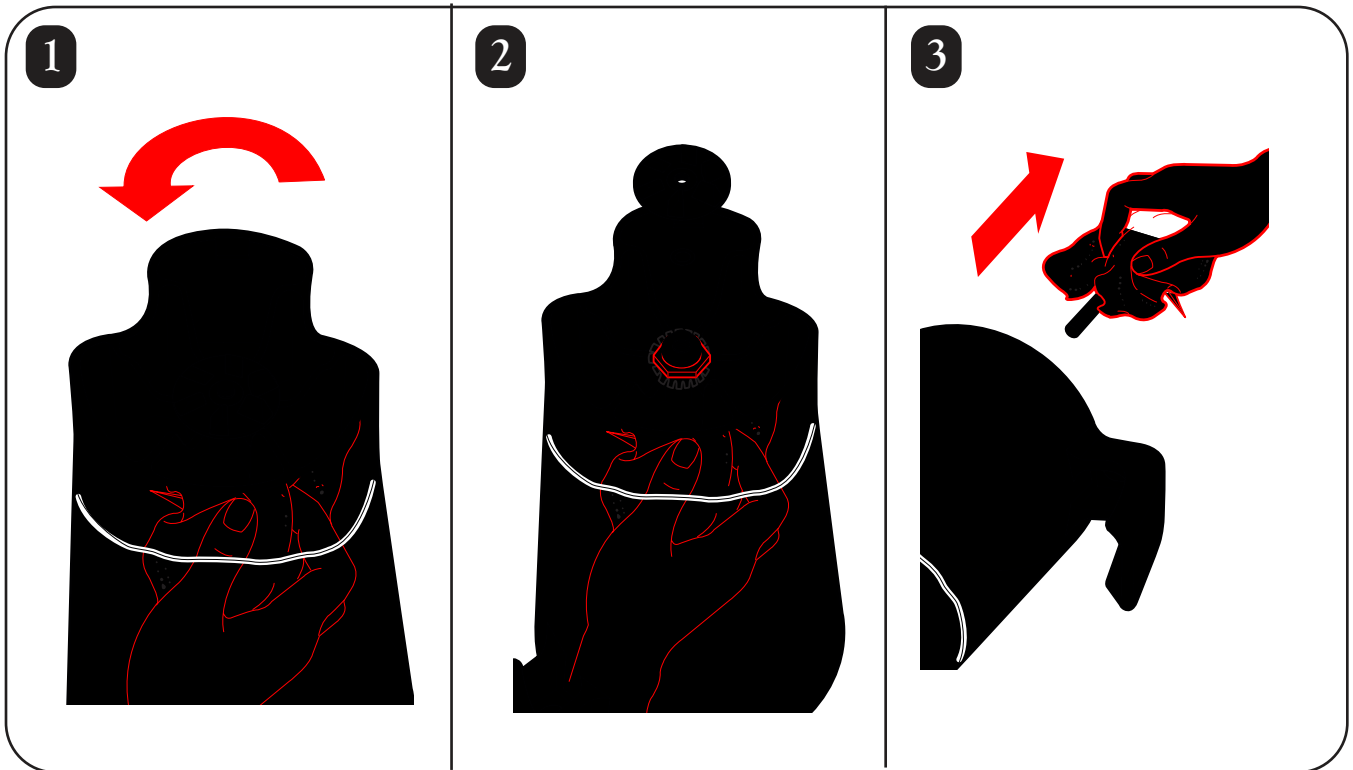

# Como instalar el nuevo montaje de cuchillas

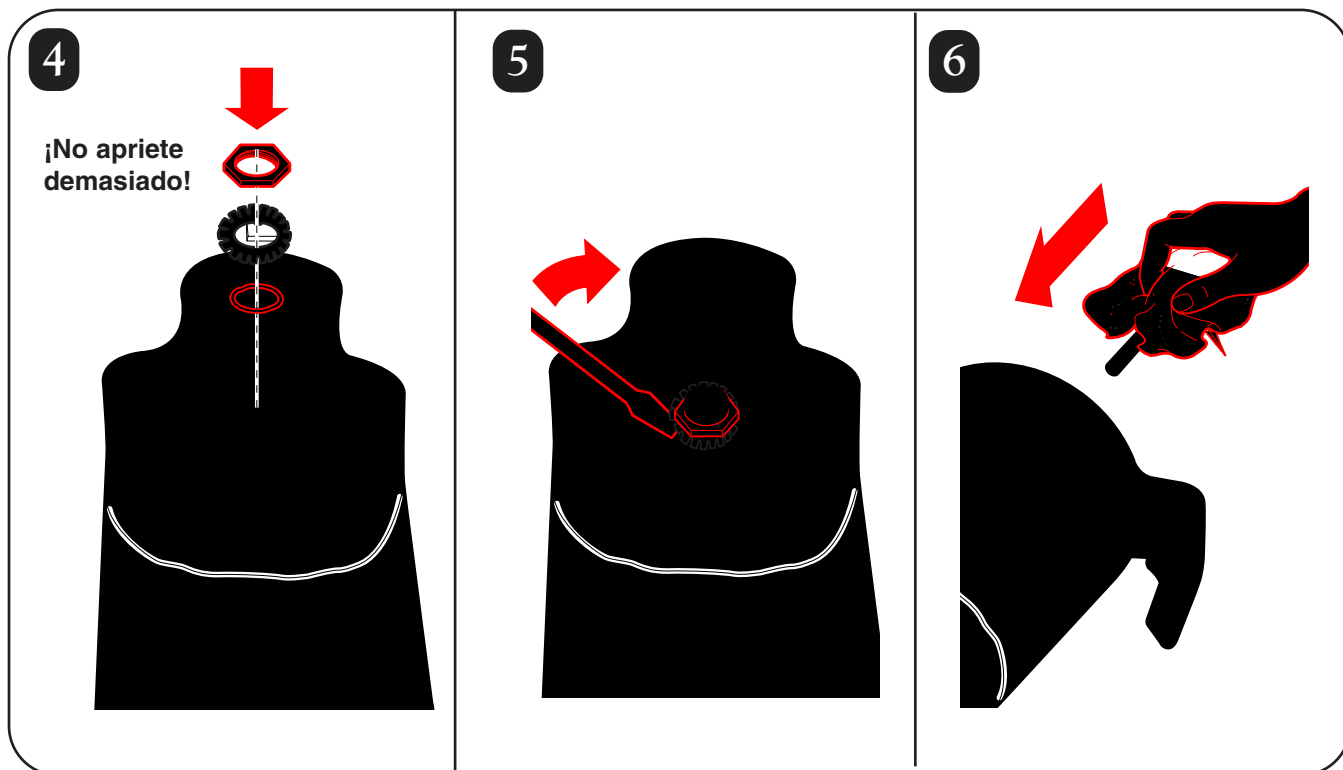
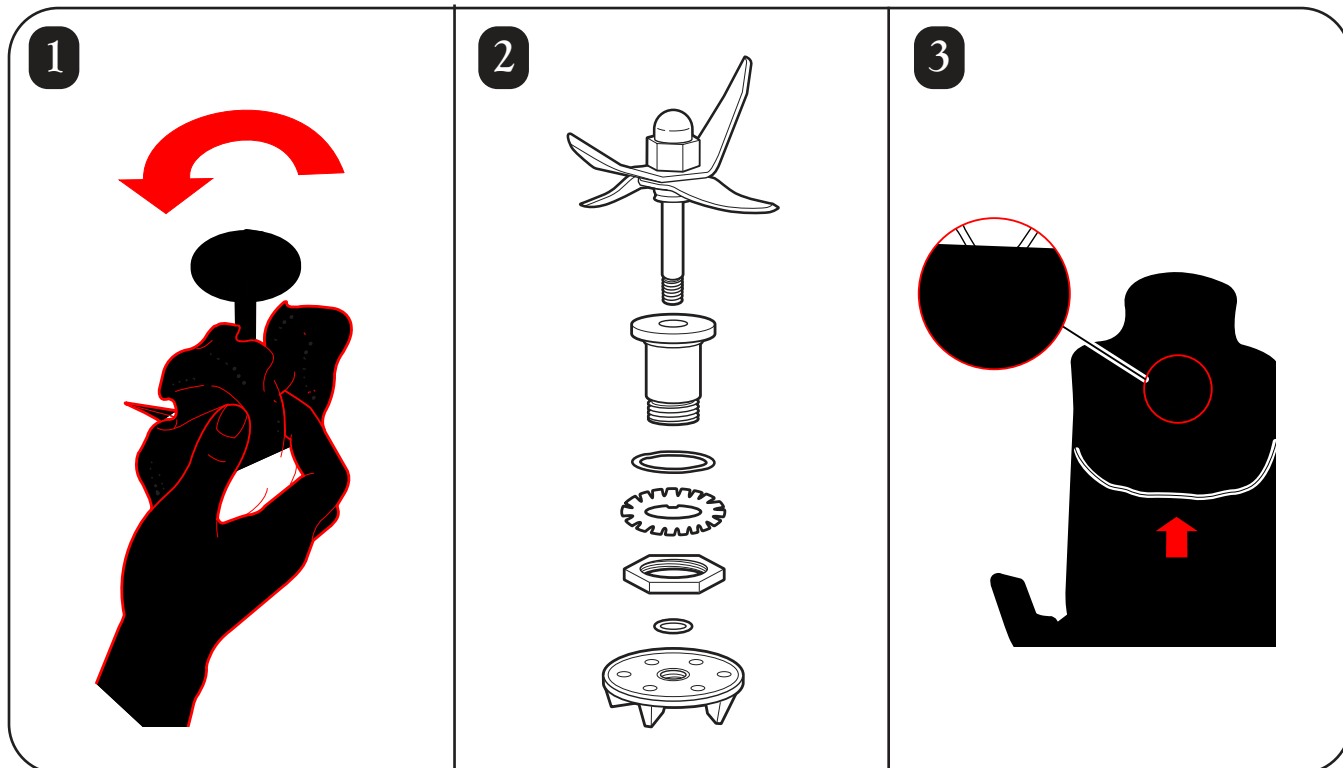

# Como instalar el nuevo montaje de cuchillas (cont.)

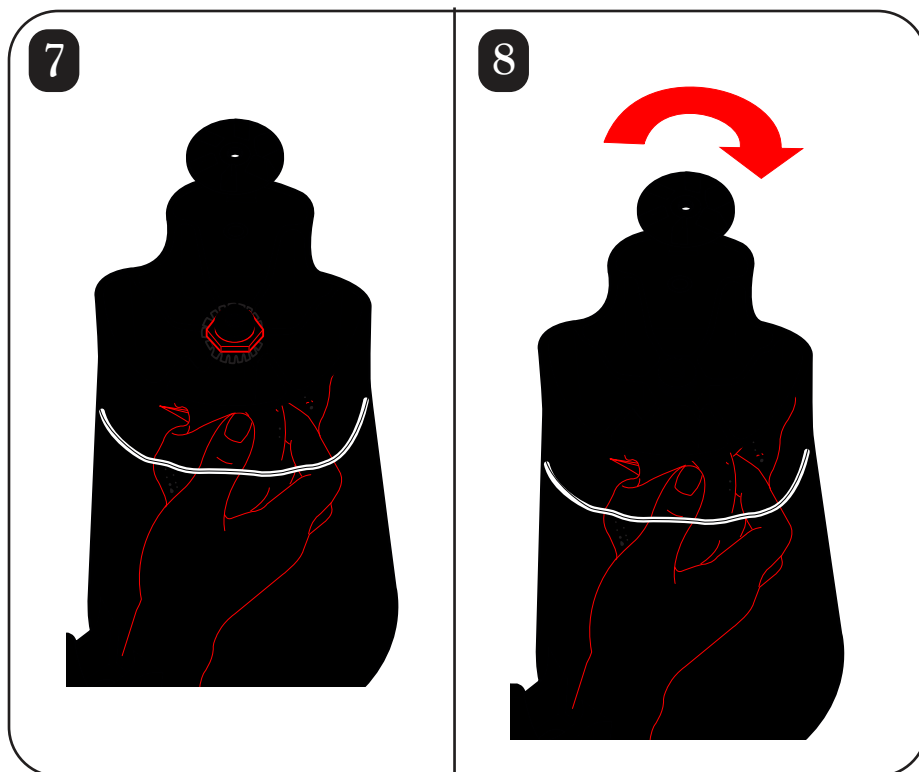

## Mantenimiento

Inspeccione la licuadora y sus diferentes piezas y cámbielas de la siguiente manera:

Diariamente	Desenchufe la licuadora y quite el recipiente de la base, y luego verifique que el recipiente y el montaje de unidad de corte no estén gastados, golpeados o rotos o que las cuchillas estén sueltas. Cámbielas si fuese necesario. Si las cuchillas están sueltas, deje de usar el artefacto de inmediato y cámbielas. No intente reparar o ajustar el montaje de corte. Ver "Piezas de repuesto".
Semanalmente	Desenchufe la licuadora, y luego verifique que no haya roturas en la aislación del cable de energía y en el enchufe de energía. Consulte el "Servicio Técnico" para reparaciones o cambios. Quite el recipiente de la base de la licuadora. Inspeccione las cuchillas girando el extremo de propulsión del montaje de corte a mano. Debe girar sin problemas. Si no lo hace, cambia el montaje de corte. Ver "Reemplazo del montaje de cuchillas" para detalles adicionales .

# Guía de detección de problemas

Problema . . .	Solución . . .
La licuadora no se enciende o se detiene mientras está funcionando y no se encienden luces en el panel de control.	<ul style="list-style-type: none"> <li>• Verifique que el botón de energía principal ON (I)/OFF (O) esté encendido ON (I).</li> <li>• Constate que la unidad esté bien enchufada en un tomacorriente eléctrico del voltaje y frecuencia adecuados.</li> <li>• Verifique que el fusible para el tomacorriente eléctrico no se haya quemado o que el disyuntor haya saltado.</li> <li>• Si el motor se detiene mientras está funcionando a causa de sobrecalentando, desenchufe la licuadora durante 15 minutos para permitir que el motor se enfríe. Después de 15 minutos enchufe de nuevo la licuadora y recomenzar el operación normal.</li> </ul>
Los ingredientes no se mezclan bien.	<ul style="list-style-type: none"> <li>• Verifique que se haya agregado suficiente líquido a los ingredientes. La mezcla debe ser fluida y de poca consistencia en todo momento.</li> <li>• Las piezas sólidas son muy grandes.</li> <li>• El recipiente está muy lleno. No sobrepase la marca del nivel de llenado más alta.</li> <li>• La cuchillas de la unidad de corte están desafiladas o dañadas. Inspeccione el contenedor y montaje de corte diariamente. Cambie el montaje de corte por lo menos una vez al año o antes si el montaje de corte se gasta o daña.</li> <li>• Constate que el montaje de corte esté instalado de manera adecuada.</li> <li>• Seleccione la velocidad para crear una mezcla fluida.</li> </ul>

## Garantía del producto

Esta garantía sustituye cualquier otra garantía.

### GARANTÍA LIMITADA

Nosotros garantizamos que este producto estará libre de defectos en los materiales y fabricación por un período de dos (2) años a partir de la fecha de compra original excepto en las circunstancias que presentamos a continuación. Durante este período, nosotros repararemos o remplazaremos este producto, es nuestra opción.

LA ANTERIOR GARANTÍA SUSTITUYE CUALQUIER OTRA GARANTÍA O CONDICIÓN, YA SEA EXPRESA O IMPLICADA, ESCRITA U ORAL, SIN LIMITE, INCLUYENDO CUALQUIER GARANTÍA O CONDICIÓN ESTATUTARIA DE MERCANTIBILIDAD O PROPIEDAD PARA UN PROPÓSITO EN PARTICULAR. CUALQUIER RESPONSABILIDAD LEGAL ES EXPRESAMENTE LIMITADA A UNA CANTIDAD IGUAL A LA QUE SE PAGÓ POR EL PRODUCTO, Y TODOS LOS RECLAMOS EN BUSCA DE REPARACIÓN DE DAÑOS INCIDENTALES O CONSECUENCIALES ESTÁ EXCLUIDOS.

No hay garantía respecto a las partes sujetas a desgaste, incluidos sin límite: (brochas del motor, contenedor, ensambladura de corte, embragues del contenedor, pelos de las brochas, embudo, taza de acero inoxidable, agitadores, garrafas, etc.). Esta garantía se extiende solamente al comprador original y no cubre ninguna condición que resulte del abuso, mal uso, negligencia o reparación no autorizada o cualquier otro uso que no se conforme con las direcciones impresas. Siempre use este producto según las instrucciones impresas. Esta garantía le da derechos legales específicos, y es posible que usted tenga otros derechos legales que variarán de estado a estado o de provincia a provincia. Algunos estados no permiten limitaciones en garantías implicadas o daños especiales, incidentales o consecuenciales, así que es posible que las limitaciones anteriores no sean aplicables en su caso.

Si usted tiene algún reclamo bajo esta garantía, por favor póngase en contacto con nuestro **CENTRO DE SERVICIO TÉCNICO** al **1-866-285-1087** o **910-693-4277**. (Para un servicio más rápido, por favor, tenga el número de modelo y de serie y escriba los números para que los tenga listos para cuando el operador le pregunte por ellos.) Pruebas razonables de la fecha de compra deben ser presentadas; de otra forma, la fecha efectiva de la garantía estará basada en la fecha de fabricación más noventa días. Usted será el responsable de pagar los costes de transporte y manipulación necesarios para hacernos llegar el producto.

Hamilton Beach/Proctor-Silex, Inc.  
Commercial Technical Service  
261 Yadkin Road  
Southern Pines, NC 28387

ChefStore LLC, ООО "ШефСтор"  
[www.chefstore.ru](http://www.chefstore.ru)  
г. Москва, Егорьевский проезд, дом 2

тел +7 (495) 212 18 44  
E-mail: [office@chefstore.ru](mailto:office@chefstore.ru)

